

CATÁLOGO DE PRODUTOS

◆ LINHA 2023 ◆

Nacional
FRIO 

Nacional FRIO

A **Nacional Frio** tem como principal objetivo atender o nicho de supermercadistas de médio e grande porte, projetando, produzindo e instalando equipamentos de conservação e exposição de alimentos, otimizando as particularidades de cada cliente. Para isto, conta com estrutura, tecnologia e experiência de mais de 20 anos de refrigeração.

A **Nacional Frio** oferece equipamentos de qualidade, tecnologicamente adequados às normas e tendências de mercado, além de acompanhar o projeto de cada cliente desde o desenvolvimento até a etapa final de instalação.

Todos os equipamentos Nacional Frio, estão enquadrados nos requisitos, e **atendem às exigências da Portaria 371 do INMETRO**, que estabelece critérios e padrões de segurança, visando prevenir acidentes de consumo e proteger os usuários em relação aos possíveis riscos elétricos, mecânicos, térmicos, de fogo e radiação dos equipamentos em sua utilização normal.



Como ferramenta estratégica de qualidade e padronização, **a Nacional Frio mantém desde 2013**, os requisitos da **Certificação ISO 9001**, que representa um conjunto de normas de padrão internacional, tem como objetivo a melhoria contínua nos processos da empresa.



ÍNDICE

LINHA VISION

Expositores Verticais	
Expositor Vertical Vision	06
Expositor Vertical Vision Congelados	10
Expositor Vertical Vision Máquina Acoplada	12
Expositor Vertical Vision Congelados Máquina Acoplada	14
Expositor Vertical Vision Plug-in	16
Expositores Semi Verticais	
Expositor Semi Vertical Vision	18
Expositor Semi Vertical Vision Alto	20
Expositor Semi Vertical Vision Máquina Acoplada	22
Expositores Vidro Reto Açougue	
Expositor Vidro Reto Vision Açougue	24
Expositor Vidro Reto Vision Açougue Máquina Acoplada	26
Expositor Vertical Vision Açougue Gancheira	28
Expositores Vidro Angular Açougue	
Expositor Vidro Angular Vision Açougue Estático	30
Expositor Vidro Angular Vision Açougue Estático Alto	32
Expositores Vidro Reto Padaria	
Expositor Vidro Reto Vision Padaria	34
Expositor Vidro Reto Vision Padaria Máquina Acoplada	36
Vitrines para Padaria	
Vitrine Vision	38

Ilha para Congelados	
Expositor Ilha Skin Condenser	40
Expositor Ilha Dupla	42
Expositores Horizontais	
Expositor Horizontal Vision	44

NACIONAL STEEL

Check-out	48
Gôndolas	52
Acessórios de operação	56

NACIONAL WOOD

Expositor Bebidas	60
Expositor Hortifruti	62
Expositor Padaria	68
Expositor Açougue	72

Comunicação Visual	76
--------------------------	----

Câmara Fria	80
-------------------	----

Sistemas de Refrigeração	82
--------------------------------	----

Linha

VISION



CARNES EMBALADAS



EXPOSITOR VERTICAL VISION

APLICAÇÃO:

Frios e Laticínios / Frutas e Verduras / Carnes e Bebidas



VERSÃO ABERTO

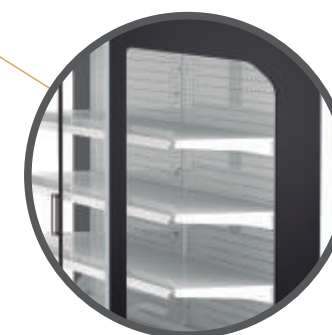

Opcional lateral panorâmica

OPCIONAIS

- Revestimento interno (bojo) em aço inox escovado AISI 304. Painéis de fundo, laterais internas, bandejas, teto interno e prateleiras em aço inox escovado AISI 304
- Lateral com lado interno em aço espelhado AISI 430
- Lateral panorâmica transparente (sem utilização de perfis) em vidro duplo insulado
- Ventilador eletrônico (redução no consumo de energia)
- Válvula de expansão eletrônica (redução no consumo de energia)
- Personalização de cor na faixa inferior, laterais externas e serigrafia dos vidros (preto ou cinza)
- Porta etiquetas em barra de pvc ou aramado com porta etiquetas móvel
- Caixa plástica para frutas e verduras
- Encartelado: suporte com plano inclinado de 15 níveis (Largo) e 10 níveis (Estreito)
- Escadinha: dois níveis de degraus, além do plano da bandeja de fundo

- Cesto
- Kit gancheira
- Divisor em policarbonato
- Gancho encartelado
- Apoio para bandejas e pizzas

ILUMINAÇÃO



Nacional
FRIO

EXPOSITOR VERTICAL ESTREITO				
Modelo	Comprimento (mm)	Profundidade (mm)	Altura (mm)	Temperatura (°C)
EVTV E 1250 FL	1250	780	2090	2/6
EVTV E 1500 FL	1500	780	2090	2/6
EVTV E 1875 FL	1875	780	2090	2/6
EVTV E 2500 FL	2500	780	2090	2/6
EVTV E 3750 FL	3750	780	2090	2/6
EVTV E 1250 FV	1250	780	2090	4/10
EVTV E 1500 FV	1500	780	2090	4/10
EVTV E 1875 FV	1875	780	2090	4/10
EVTV E 2500 FV	2500	780	2090	4/10
EVTV E 3750 FV	3750	780	2090	4/10
EVTV E 1250 CR	1250	780	2090	0/2
EVTV E 1500 CR	1500	780	2090	0/2
EVTV E 1875 CR	1875	780	2090	0/2
EVTV E 2500 CR	2500	780	2090	0/2
EVTV E 3750 CR	3750	780	2090	0/2
EVTV E 1250 BB	1250	780	2090	0/2
EVTV E 1500 BB	1500	780	2090	0/2
EVTV E 1875 BB	1875	780	2090	0/2
EVTV E 2500 BB	2500	780	2090	0/2
EVTV E 3750 BB	3750	780	2090	0/2
EVTV E 1250 EF	1250	780	2090	-2/0
EVTV E 1500 EF	1500	780	2090	-2/0
EVTV E 1875 EF	1875	780	2090	-2/0
EVTV E 2500 EF	2500	780	2090	-2/0
EVTV E 3750 EF	3750	780	2090	-2/0

EXPOSITOR VERTICAL LARGO				
Modelo	Comprimento (mm)	Profundidade (mm)	Altura (mm)	Temperatura (°C)
EVTV L 1250 FL	1250	980	2090	2/6
EVTV L 1875 FL	1875	980	2090	2/6
EVTV L 2500 FL	2500	980	2090	2/6
EVTV L 3750 FL	3750	980	2090	2/6
EVTV L 1250 FV	1250	980	2090	4/10
EVTV L 1875 FV	1875	980	2090	4/10
EVTV L 2500 FV	2500	980	2090	4/10
EVTV L 3750 FV	3750	980	2090	4/10
EVTV L 1250 CR	1250	980	2090	0/2
EVTV L 1875 CR	1875	980	2090	0/2
EVTV L 2500 CR	2500	980	2090	0/2
EVTV L 3750 CR	3750	980	2090	0/2
EVTV L 1250 BB	1250	980	2090	0/2
EVTV L 1875 BB	1875	980	2090	0/2
EVTV L 2500 BB	2500	980	2090	0/2
EVTV L 3750 BB	3750	980	2090	0/2
EVTV L 1250 EF	1250	980	2090	-2/0
EVTV L 1875 EF	1875	980	2090	-2/0
EVTV L 2500 EF	2500	980	2090	-2/0
EVTV L 3750 EF	3750	980	2090	-2/0

EXPOSITOR VERTICAL ATACADO				
Modelo	Comprimento (mm)	Profundidade (mm)	Altura (mm)	Temperatura (°C)
EVTV A 1250 FL	1250	1080	2090	2/6
EVTV A 1875 FL	1875	1080	2090	2/6
EVTV A 2500 FL	2500	1080	2090	2/6
EVTV A 3750 FL	3750	1080	2090	2/6
EVTV A 1250 FV	1250	1080	2090	4/10
EVTV A 1875 FV	1875	1080	2090	4/10
EVTV A 2500 FV	2500	1080	2090	4/10
EVTV A 3750 FV	3750	1080	2090	4/10
EVTV A 1250 CR	1250	1080	2090	0/2
EVTV A 1875 CR	1875	1080	2090	0/2
EVTV A 2500 CR	2500	1080	2090	0/2
EVTV A 3750 CR	3750	1080	2090	0/2
EVTV A 1250 BB	1250	1080	2090	0/2
EVTV A 1875 BB	1875	1080	2090	0/2
EVTV A 2500 BB	2500	1080	2090	0/2
EVTV A 3750 BB	3750	1080	2090	0/2
EVTV A 1250 EF	1250	1080	2090	-2/0
EVTV A 1875 EF	1875	1080	2090	-2/0
EVTV A 2500 EF	2500	1080	2090	-2/0
EVTV A 3750 EF	3750	1080	2090	-2/0

QUANTIDADE DE PORTAS POR EXPOSITOR			
Tamanho (mm)	Quantidade	Tamanho (mm)	Quantidade
1250 / 1500	02	2500	04
1875	03	3750	06

EVTVE
Expositor Vertical Vision Estreito

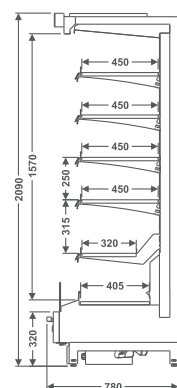

EVTVE F
Expositor Vertical Vision Estreito Fechado

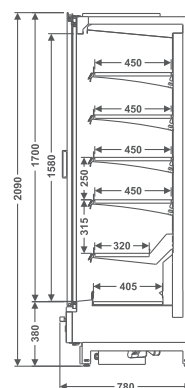

EVTVL
Expositor Vertical Vision Largo

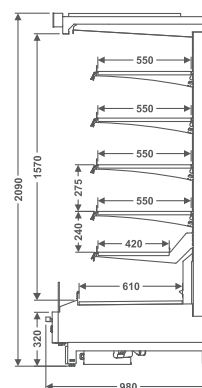

EVTVL F
Expositor Vertical Vision Largo Fechado

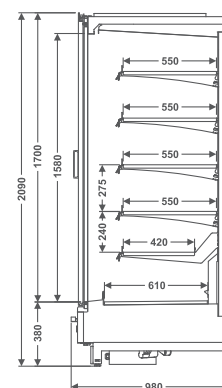

EVTVA
Expositor Vertical Vision Atacado

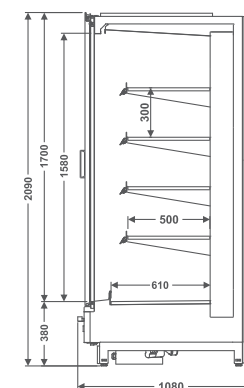





EXPOSITOR VERTICAL VISION CONGELADOS

APLICAÇÃO:

Produtos congelados



Iluminação LED nas colunas 6500k

Conjunto de portas pele de vidro, temperado, com resistência periférica nos vidros

Prateleiras de 450 ou 550mm profundidade, com regulagem de altura e inclinação

2 opções de porta etiquetas para as prateleiras

Válvula de expansão eletrônica

Bojo em aço galvanizado pintado

Bate carrinho (fornecido de série)



Capacidade de carga de 80kg por prateleira

Sistema de refrigeração por expansão direta ou CO2

Serpentina vertical (maior eficiência de degelo)

Ventilador eletrônico (redução no consumo de energia)

OPCIONAIS

- Revestimento interno (bojo) em aço inox escovado AISI 304. Painéis de fundo, laterais internas, bandejas, teto interno e prateleiras em aço inox escovado AISI 304
- Lateral com lado interno em aço espelhado AISI 430
- Personalização de cor na faixa inferior, laterais e serigrafia dos vidros (preto ou cinza)
- Porta etiquetas em barra de pvc ou aramado com porta etiquetas móvel
- Escadinha: dois níveis de degraus, além do plano da bandeja de fundo
- Divisor em policarbonato

ILUMINAÇÃO





EXPOSITOR VERTICAL ESTREITO					
Modelo	Comprimento (mm)	Profundidade (mm)	Altura (mm)	Temperatura (°C)	Portas (und)
EVTVCG2PE	1500	795	2090	-18 / -22	02
EVTVCG3PE	2250	795	2090	-18 / -22	03
EVTVCG4PE	3000	795	2090	-18 / -22	04
EVTVCG5PE	3750	795	2090	-18 / -22	05

EXPOSITOR VERTICAL LARGO					
Modelo	Comprimento (mm)	Profundidade (mm)	Altura (mm)	Temperatura (°C)	Portas (und)
EVTVCG2PL	1500	995	2090	-18 / -22	02
EVTVCG3PL	2250	995	2090	-18 / -22	03
EVTVCG4PL	3000	995	2090	-18 / -22	04
EVTVCG5PL	3750	995	2090	-18 / -22	05

EVTVCGE
Expositor Vertical Vision
Congelados Estreito

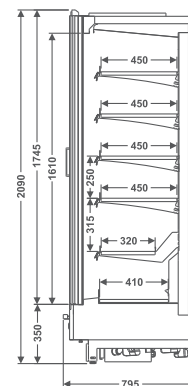

EVTVCGL
Expositor Vertical Vision
Congelados Largo

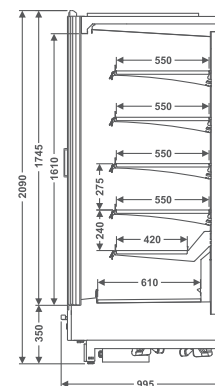

EXPOSITOR VERTICAL VISION MÁQUINA ACOPLADA

APLICAÇÃO:

Frios e Laticínios / Frutas e Verduras / Carnes e Bebidas

Conjunto de portas pele de vidro, sem colunas, temperado, com aquecimento nos vidros

Iluminação LED 6500K ou 3000K no teto e prateleiras ou nas colunas

Capacidade de carga de 60kg por prateleira (120kg/m²)

Prateleiras de 400mm profundidade, com regulagem de altura e inclinação

2 opções de porta etiquetas nas prateleiras

Bojo em aço galvanizado pintado

Bate carrinho

Sistema de refrigeração: máquina acoplada R290 Inverter



Opcional lateral panorâmica em vidro duplo

OPCIONAIS

- Revestimento interno (bojo) em aço inox escovado AISI 304. Painéis de fundo, laterais internas, bandejas, teto interno e prateleiras em aço inox escovado AISI 304
- Lateral com lado interno em aço espelhado AISI 430
- Lateral panorâmica em vidro duplo insulado
- Ventilador eletrônico (maior economia de energia)
- Personalização de cor na faixa inferior, laterais e serigrafia dos vidros (preto ou cinza)
- Porta etiquetas em barra de pvc ou aramado com porta etiquetas móvel
- Escadinha: dois níveis de degraus, além do plano da bandeja de fundo
- Encartelado: plano inclinado com 10 níveis para o suporte de encartelados
- Caixa plástica para frutas e verduras
- Cesto

- Kit gancheira
- Divisor em policarbonato
- Gancho encartelado
- Apoio para bandejas e pizzas

ILUMINAÇÃO



Nacional
FRIO



EXPOSITOR VERTICAL FECHADO

Modelo	Comprimento (mm)	Profundidade (mm)	Altura (mm)	Temperatura (°C)	Qtd. Portas (und)
EVTVMA F 1250 FL	1250	850	2090	2/6	02
EVTVMA F 1875 FL	1875	850	2090	2/6	03
EVTVMA F 2500 FL	2500	850	2090	2/6	04
EVTVMA F 1250 FV	1250	850	2090	4/10	02
EVTVMA F 1875 FV	1875	850	2090	4/10	03
EVTVMA F 2500 FV	2500	850	2090	4/10	04
EVTVMA F 1250 CR	1250	850	2090	0/2	02
EVTVMA F 1875 CR	1875	850	2090	0/2	03
EVTVMA F 2500 CR	2500	850	2090	0/2	04
EVTVMA F 1250 BB	1250	850	2090	0/2	02
EVTVMA F 1875 BB	1875	850	2090	0/2	03
EVTVMA F 2500 BB	2500	850	2090 </td <td>0/2</td> <td>04</td>	0/2	04
EVTVMA F 1250 EF	1250	850	2090	-2/0	02
EVTVMA F 1875 EF	1875	850	2090	-2/0	03
EVTVMA F 2500 EF	2500	850	2090	-2/0	04

EXPOSITOR VERTICAL ABERTO

Modelo	Comprimento (mm)	Profundidade (mm)	Altura (mm)	Temperatura (°C)
EVTVMA 900 FL	900	850	2090	2/6
EVTVMA 1250 FL	1250	850	2090	2/6
EVTVMA 900 FV	900	850	2090	4/10
EVTVMA 1250 FV	1250	850	2090	4/10

EVTVMA F

Expositor Vertical Vision
Máquina Acoplada Fechado

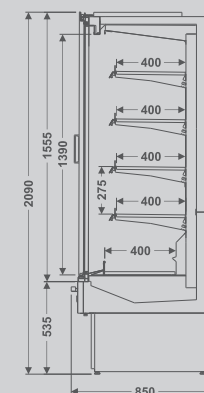

EVTVMA

Expositor Vertical Vision
Máquina Acoplada

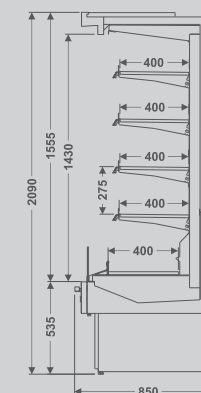

EXPOSITOR VERTICAL VISION CONGELADOS MÁQUINA ACOPLADA

APLICAÇÃO:

Produtos congelados

Conjunto de portas pele de vidro, temperado,
com aquecimento nos vidros

Iluminação LED 6500K ou 3000K
no teto e prateleiras ou nas colunas

Capacidade de carga de
80kg por prateleira
2 opções de porta etiquetas

Prateleiras de 400mm profundidade,
com regulagem de altura e inclinação

Serpentina vertical
(maior eficiência de degelo)

Ventilador eletrônico
(redução no consumo de energia)

Bojo em aço galvanizado pintado

Bate carrinho

Sistema de refrigeração:
máquina acoplada R290 Inverter



OPCIONAIS

- Revestimento interno (bojo) em aço inox escovado AISI 304. Painéis de fundo, laterais internas, bandejas, teto interno e prateleiras em aço inox escovado AISI 304
- Lateral com lado interno em aço espelhado AISI 430
- Personalização de cor na faixa inferior, laterais e serigrafia dos vidros (preto ou cinza)
- Porta etiquetas em barra de pvc ou aramado com porta etiquetas móvel
- Divisor em policarbonato
- Gancho encartelado
- Apoio para bandejas e pizzas
- Cesto

ILUMINAÇÃO



6500K

EXPOSITOR VERTICAL VISION PLUG-IN

APLICAÇÃO:

Frios e Laticínios / Frutas e Verduras / Carnes e Bebidas



OPCIONAIS

- Revestimento interno (bojo) em aço inox escovado AISI 304. Painéis de fundo, laterais internas, bandejas, teto interno e prateleiras em aço inox escovado AISI 304
- Lateral com lado interno em aço espelhado AISI 430
- Lateral panorâmica em vidro duplo insulado
- Cesto (consulte modelos)
- Caixa plástica para frutas e verduras
- Personalização de cor na faixa inferior, laterais e serigrafia dos vidros (preto ou cinza)
- Porta etiquetas em barra de pvc ou aramado com porta etiquetas móvel
- Escadinha: dois níveis de degraus, além do plano da bandeja de fundo
- Encartelado: suporte com plano inclinado de 10 níveis

- Kit gancheira
- Divisor em policarbonato
- Gancho encartelado
- Apoio para bandejas e pizzas

IMPORTANTE!
Altura mínima do pé
direto de 5,00m.

ILUMINAÇÃO



Nacional
FRIO



EXPOSITOR VERTICAL ESTREITO

Modelo	Comprimento (mm)	Profundidade (mm)	Altura (mm)	Temperatura (°C)	Qty. Portas (und)
EVTVE P 1250 FL	1250	780	2315	2/6	02
EVTVE P 1500 FL	1500	780	2315	2/6	02
EVTVE P 1875 FL	1875	780	2315	2/6	03
EVTVE P 2500 FL	2500	780	2315	2/6	04
EVTVE P 3750 FL	3750	780	2315	2/6	06
EVTVE P 1250 FV	1250	780	2315	4/10	02
EVTVE P 1500 FV	1500	780	2315	4/10	02
EVTVE P 1875 FV	1875	780	2315	4/10	03
EVTVE P 2500 FV	2500	780	2315	4/10	04
EVTVE P 3750 FV	3750	780	2315	4/10	06
EVTVE P 1250 CR	1250	780	2315	0/2	02
EVTVE P 1500 CR	1500	780	2315	0/2	02
EVTVE P 1875 CR	1875	780	2315	0/2	03
EVTVE P 2500 CR	2500	780	2315	0/2	04
EVTVE P 3750 CR	3750	780	2315	0/2	06
EVTVE P 1250 BB	1250	780	2315	0/2	02
EVTVE P 1500 BB	1500	780	2315	0/2	02
EVTVE P 1875 BB	1875	780	2315	0/2	03
EVTVE P 2500 BB	2500	780	2315	0/2	04
EVTVE P 3750 BB	3750	780	2315	0/2	06
EVTVE P 1250 EF	1250	780	2315	-2/0	02
EVTVE P 1500 EF	1500	780	2315	-2/0	02
EVTVE P 1875 EF	1875	780	2315	-2/0	03
EVTVE P 2500 EF	2500	780	2315	-2/0	04
EVTVE P 3750 EF	3750	780	2315	-2/0	06

EVTVE P
Expositor Vertical Vision
Estreito Plug-in

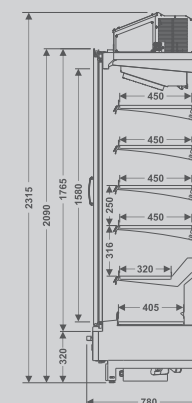

EXPOSITOR SEMI VERTICAL VISION

APLICAÇÃO:

Frios e Laticínios / Frutas e Verduras / Carnes e Bebidas

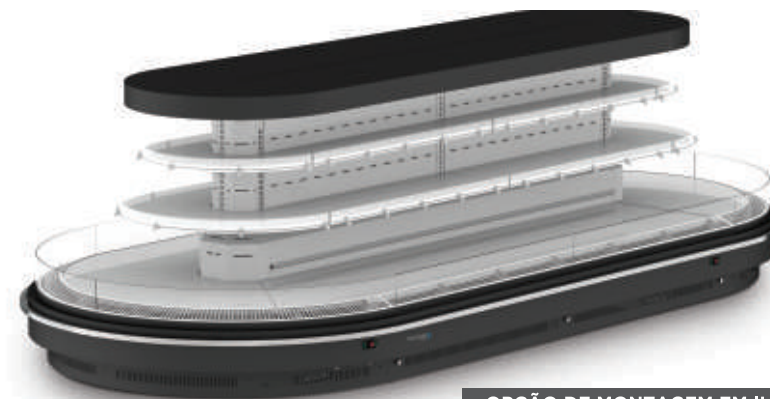

OPÇÃO DE MONTAGEM EM ILHA

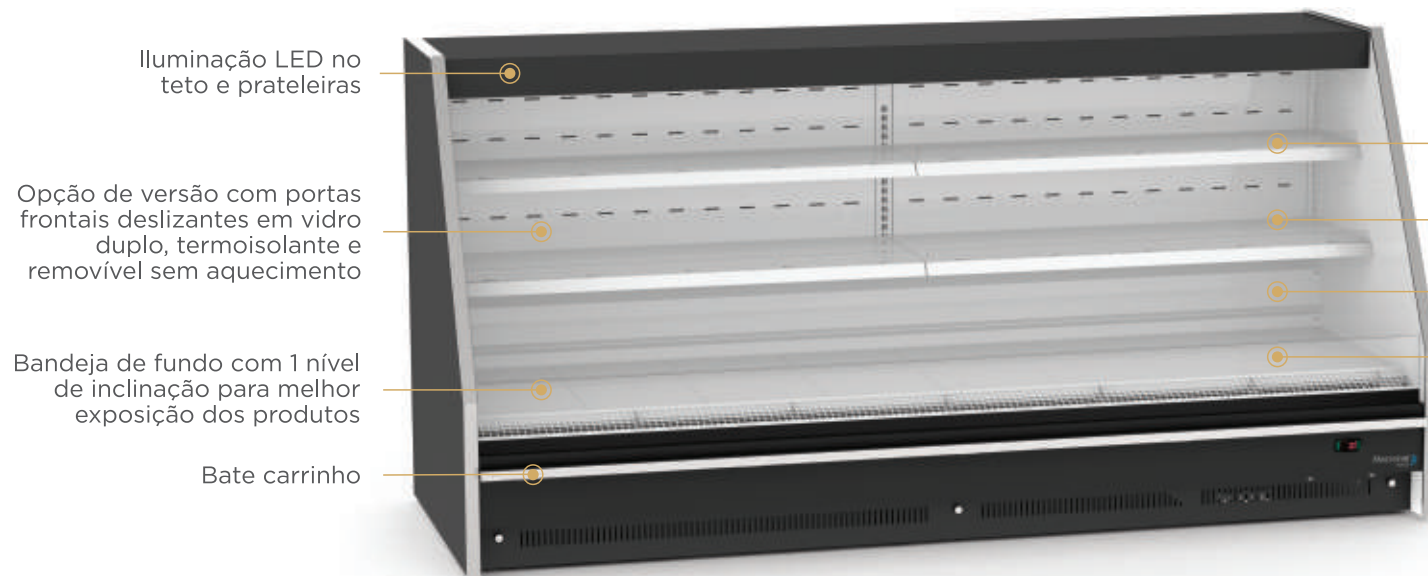

Iluminação LED no teto e prateleiras

Opção de versão com portas frontais deslizantes em vidro duplo, termoisolante e removível sem aquecimento

Bandeja de fundo com 1 nível de inclinação para melhor exposição dos produtos

Bate carrinho

Prateleiras de 300 ou 400mm profundidade, com regulagem de altura e inclinação.

Fornecido de série com válvula de expansão termostática

Ventilador eletrônico (redução no consumo de energia)

Bojo em aço galvanizado pintado



TERMINAL 180°



TERMINAL 90°

OPCIONAIS

- Revestimento interno (bojo) em aço inox escovado AISI 304. Painéis de fundo, laterais internas, bandejas, teto interno e prateleiras em aço inox escovado AISI 304
- Lateral reta ou angular panorâmica (em vidro duplo termoisolante)
- Lateral interna em aço espelhado AISI 430
- Personalização de cor na faixa inferior, laterais e serigrafia dos vidros
- Escadinha: dois níveis de degraus, além do plano da bandeja de fundo
- Encartelado: plano inclinado com 15 níveis para o suporte de encartelados
- Divisor em policarbonato
- Gancho encartelado
- Apoio para bandejas e pizzas

* IMPORTANTE: Não é possível geminação com dois terminais 180° para formar uma versão 360°

ILUMINAÇÃO



3000K 6500K

LATERAIS



Reto Angular



EXPOSITOR SEMI VERTICAL FECHADO

Modelo	Comprimento (mm)	Profundidade (mm)	Altura (mm)	Temperatura (°C)	Qty. Portas (und)
ESVV F 1250 FL	1250	975	1255	2/6	02
ESVV F 1875 FL	1875	975	1255	2/6	02
ESVV F 2500 FL	2500	975	1255	2/6	04
ESVV F 3750 FL	3750	975	1255	2/6	04
ESVV F 1250 FV	1250	975	1255	4/10	02
ESVV F 1875 FV	1875	975	1255	4/10	02
ESVV F 2500 FV	2500	975	1255	4/10	04
ESVV F 3750 FV	3750	975	1255	4/10	04
ESVV F 1250 CR	1250	975	1255	0/2	02
ESVV F 1875 CR	1875	975	1255	0/2	02
ESVV F 2500 CR	2500	975	1255	0/2	04
ESVV F 3750 CR	3750	975	1255	0/2	04
ESVV F 1250 BB	1250	975	1255	0/2	02
ESVV F 1875 BB	1875	975	1255	0/2	02
ESVV F 2500 BB	2500	975	1255	0/2	04
ESVV F 3750 BB	3750	975	1255	0/2	04

EXPOSITOR SEMI VERTICAL ABERTO

Modelo	Comprimento (mm)	Profundidade (mm)	Altura (mm)	Temperatura (°C)
ESVV 1250 FL	1250	975	1255	2/6
ESVV 1875 FL	1875	975	1255	2/6
ESVV 2500 FL	2500	975	1255	2/6
ESVV 3750 FL	3750	975	1255	2/6
ESVV 1250 FV	1250	975	1255	4/10
ESVV 1875 FV	1875	975	1255	4/10
ESVV 2500 FV	2500	975	1255	4/10
ESVV 3750 FV	3750	975	1255	4/10

ESVV

Expositor Semi Vertical Vision

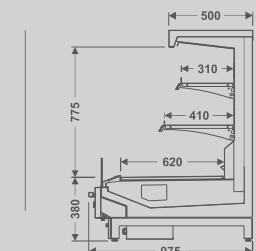

ESVAV F

Expositor Semi Vertical Angular Vision Fechado

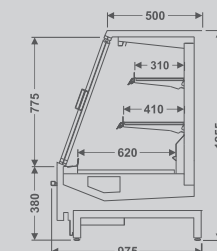

EXPOSITOR SEMI VERTICAL VISION ALTO

APLICAÇÃO:

Frios e Laticínios / Frutas e Verduras / Carnes e Bebidas



OPÇÃO DE MONTAGEM EM ILHA

Fornecido de série com válvula de expansão termostática

Ventilador eletrônico (redução no consumo de energia)

Bojo em aço galvanizado pintado



TERMINAL 180°

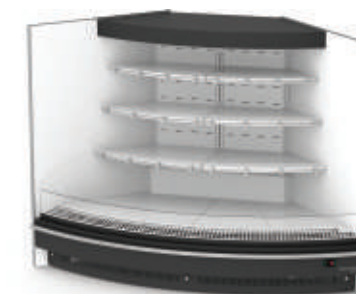

TERMINAL 90°

OPCIONAIS

- Revestimento interno (bojo) em aço inox escovado AISI 304. Painéis de fundo, laterais internas, bandejas, teto interno e prateleiras em aço inox escovado AISI 304
- Lateral reta ou angular panorâmica (em vidro duplo termoisolante)
- Lateral interna em aço espelhado AISI 430
- Personalização de cor na faixa inferior, laterais e serigrafia dos vidros
- Escadinha: dois níveis de degraus, além do plano da bandeja de fundo
- Encartelado: plano inclinado com 15 níveis para o suporte de encartelados
- Divisor em policarbonato
- Gancho encartelado
- Apoio para bandejas e pizzas

ILUMINAÇÃO



LATERAIS

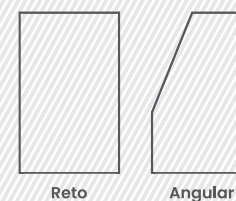



EXPOSITOR SEMI VERTICAL FECHADO

Modelo	Comprimento (mm)	Profundidade (mm)	Altura (mm)	Temperatura (°C)	Qtd. Portas (und)
ESVVA F 1250 FL	1250	975	1500	2/6	02
ESVVA F 1875 FL	1875	975	1500	2/6	02
ESVVA F 2500 FL	2500	975	1500	2/6	04
ESVVA F 3750 FL	3750	975	1500	2/6	04
ESVVA F 1250 FV	1250	975	1500	4/10	02
ESVVA F 1875 FV	1875	975	1500	4/10	02
ESVVA F 2500 FV	2500	975	1500	4/10	04
ESVVA F 3750 FV	3750	975	1500	4/10	04
ESVVA F 1250 CR	1250	975	1500	0/2	02
ESVVA F 1875 CR	1875	975	1500	0/2	02
ESVVA F 2500 CR	2500	975	1500	0/2	04
ESVVA F 3750 CR	3750	975	1500	0/2	04
ESVVA F 1250 BB	1250	975	1500	0/2	02
ESVVA F 1875 BB	1875	975	1500	0/2	02
ESVVA F 2500 BB	2500	975	1500	0/2	04
ESVVA F 3750 BB	3750	975	1500	0/2	04

EXPOSITOR SEMI VERTICAL ABERTO

Modelo	Comprimento (mm)	Profundidade (mm)	Altura (mm)	Temperatura (°C)
ESVVA 1250 FL	1250	975	1500	2/6
ESVVA 1875 FL	1875	975	1500	2/6
ESVVA 2500 FL	2500	975	1500	2/6
ESVVA 3750 FL	3750	975	1500	2/6
ESVVA 1250 FV	1250	975	1500	4/10
ESVVA 1875 FV	1875	975	1500	4/10
ESVVA 2500 FV	2500	975	1500	4/10
ESVVA 3750 FV	3750	975	1500	4/10

ESVVA
Expositor Semi Vertical Vision Alto

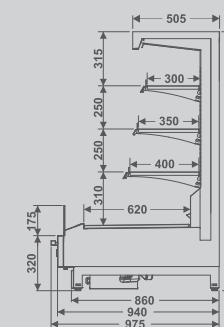

EXPOSITOR SEMI VERTICAL VISION MÁQUINA ACOPLADA

APLICAÇÃO:

Frios e Laticínios / Frutas e Verduras / Carnes e Bebidas

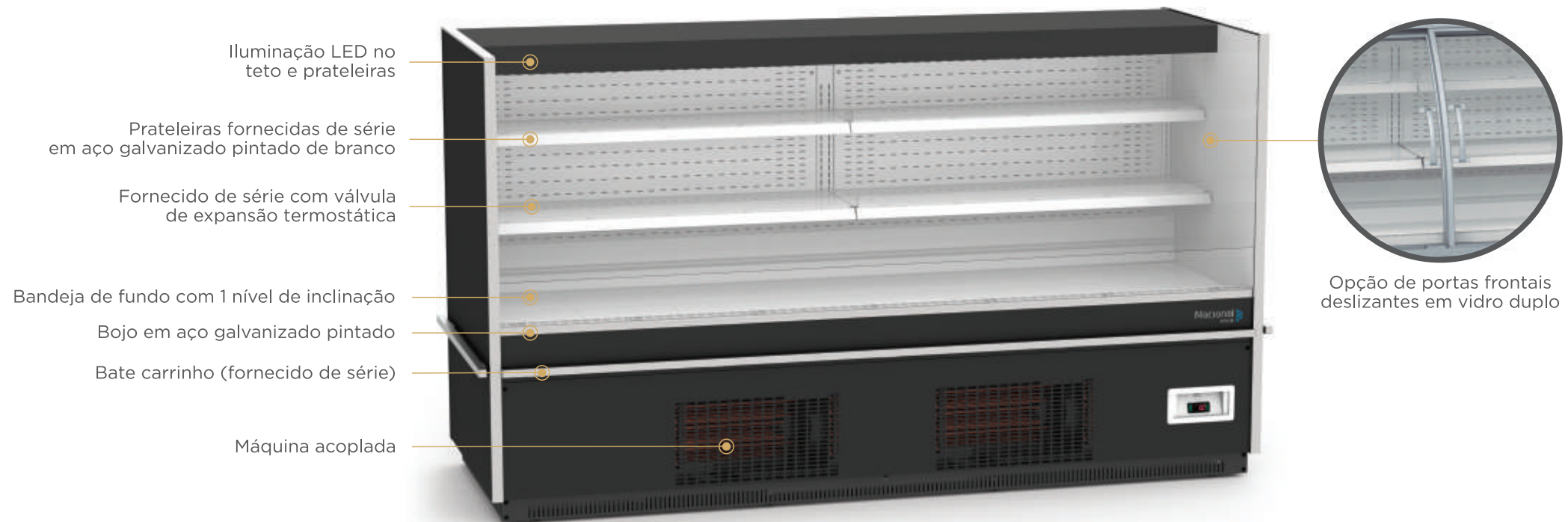

OPCIONAIS

- Revestimento interno (bojo) em aço inox escovado AISI 304. Painéis de fundo, laterais internas, bandejas, teto interno e prateleiras em aço inox escovado AISI 304
- Lateral curva, reta ou angular panorâmica (em vidro duplo termoisolante)
- Lateral interna em aço espelhado AISI 430
- Ventilador eletrônico (redução no consumo de energia)
- Personalização de cor na faixa inferior, laterais e serigrafia dos vidros
- Escadinha: dois níveis de degraus, além do plano da bandeja de fundo
- Encartelado: plano inclinado com 15 níveis para o suporte de encartelados
- Divisor em policarbonato
- Gancho encartelado
- Apoio para bandejas e pizzas

ILUMINAÇÃO



LATERAIS

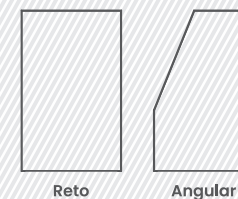



EXPOSITOR SEMI VERTICAL FECHADO					
Modelo	Comprimento (mm)	Profundidade (mm)	Altura (mm)	Temperatura (°C)	Qty. Portas (und)
ESVUMA F 1250 FL	1250	940	1480	2/6	02
ESVUMA F 1875 FL	1875	940	1480	2/6	02
ESVUMA F 2500 FL	2500	940	1480	2/6	04
ESVUMA F 3750 FL	3750	940	1480	2/6	04
ESVUMA F 1250 FV	1250	940	1480	4/10	02
ESVUMA F 1875 FV	1875	940	1480	4/10	02
ESVUMA F 2500 FV	2500	940	1480	4/10	04
ESVUMA F 3750 FV	3750	940	1480	4/10	04
ESVUMA F 1250 CR	1250	940	1480	0/2	02
ESVUMA F 1875 CR	1875	940	1480	0/2	02
ESVUMA F 2500 CR	2500	940	1480	0/2	04
ESVUMA F 3750 CR	3750	940	1480	0/2	04
ESVUMA F 1250 BB	1250	940	1480	0/2	02
ESVUMA F 1875 BB	1875	940	1480	0/2	02
ESVUMA F 2500 BB	2500	940	1480	0/2	04
ESVUMA F 3750 BB	3750	940	1480	0/2	04

EXPOSITOR SEMI VERTICAL ABERTO				
Modelo	Comprimento (mm)	Profundidade (mm)	Altura (mm)	Temperatura (°C)
ESVUMA 1250 FL	1250	940	1480	2/6
ESVUMA 1875 FL	1875	940	1480	2/6
ESVUMA 2500 FL	2500	940	1480	2/6
ESVUMA 3750 FL	3750	940	1480	2/6
ESVUMA 1250 FV	1250	940	1480	4/10
ESVUMA 1875 FV	1875	940	1480	4/10
ESVUMA 2500 FV	2500	940	1480	4/10
ESVUMA 3750 FV	3750	940	1480	4/10

ESVUMA
Expositor Semi Vertical
Vision Máquina
Acoplada

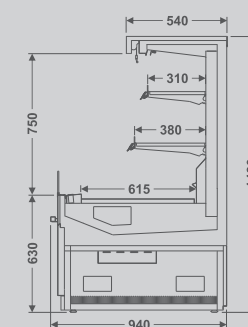

ESVAVMA F
Expositor Semi Vertical
Angular Vision Máquina
Acoplada Fechado

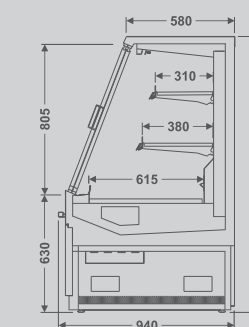

EXPOSITOR VIDRO RETO VISION AÇOUGUE

APLICAÇÃO:

Carnes

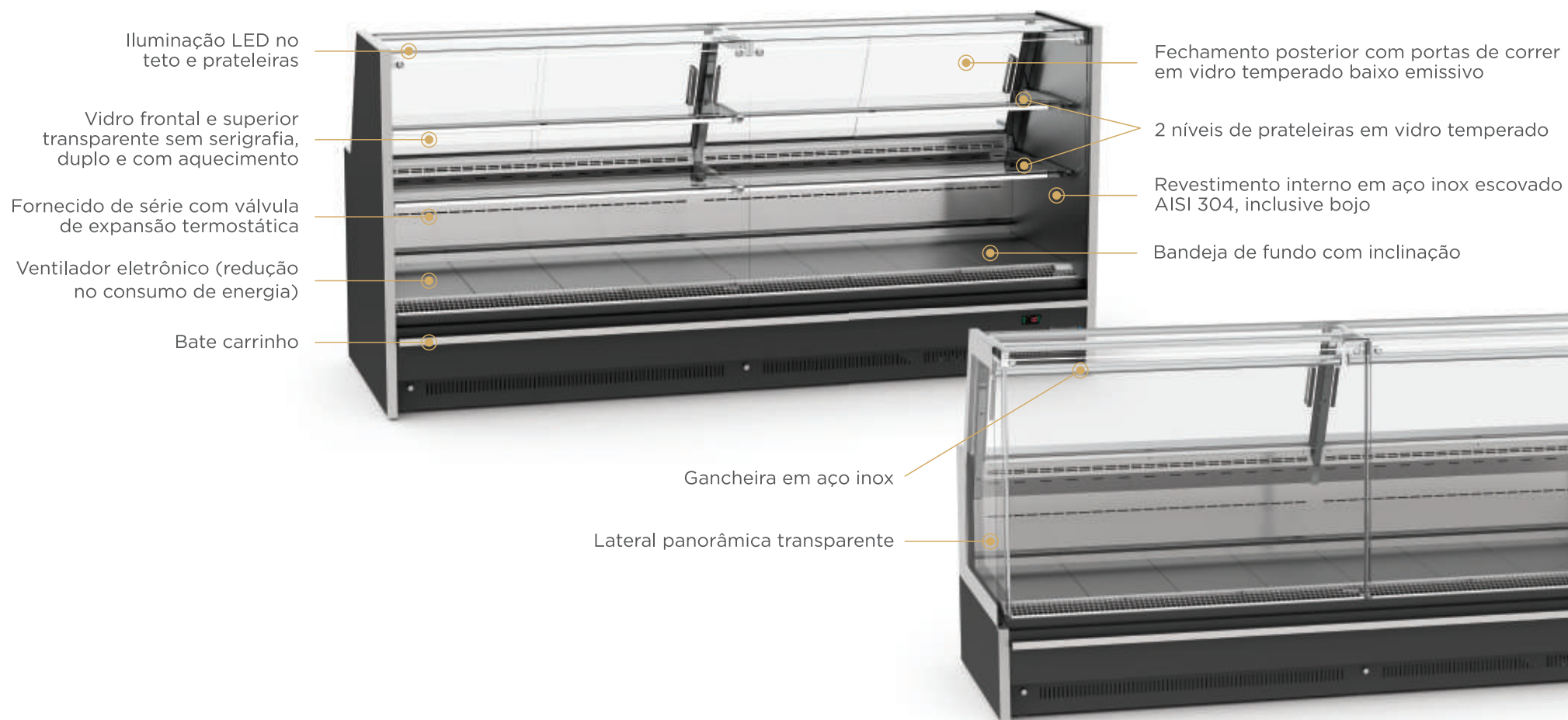

OPCIONAIS

- Lateral panorâmica (em vidro duplo termoisolante)
- Personalização de cor na faixa inferior, laterais e serigrafia dos vidros
- Válvula de expansão eletrônica (redução no consumo de energia)
- Lateral com lado interno em aço espelhado AISI 430
- Gancheira simples em aço inox
- Kit bandeja em aço inox
- Divisor interno

ILUMINAÇÃO



3000K



Modelo	Comprimento (mm)	Profundidade (mm)	Altura (mm)	Temperatura (°C)
EVRVAG 1250	1250	980	1255	0/2
EVRVAG 1875	1875	980	1255	0/2
EVRVAG 2500	2500	980	1255	0/2
EVRVAG 3750	3750	980	1255	0/2

Modelo	Comprimento (mm)	Profundidade (mm)	Altura (mm)	Temperatura (°C)
EVRVAP 1250	1250	980	1255	0/2
EVRVAP 1875	1875	980	1255	0/2
EVRVAP 2500	2500	980	1255	0/2
EVRVAP 3750	3750	980	1255	0/2

EVRVAG
Expositor Vidro Reto Vision
Açougue Gancheira

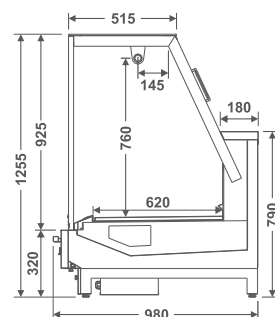

EVRVAP
Expositor Vidro Reto Vision
Açougue Prateleira

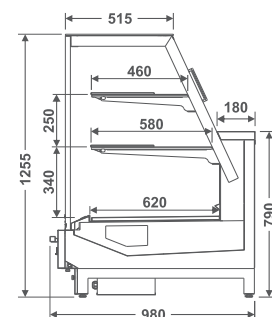

EXPOSITOR VIDRO RETO VISION AÇOUGUE MÁQUINA ACOPLADA

APLICAÇÃO:

Carnes

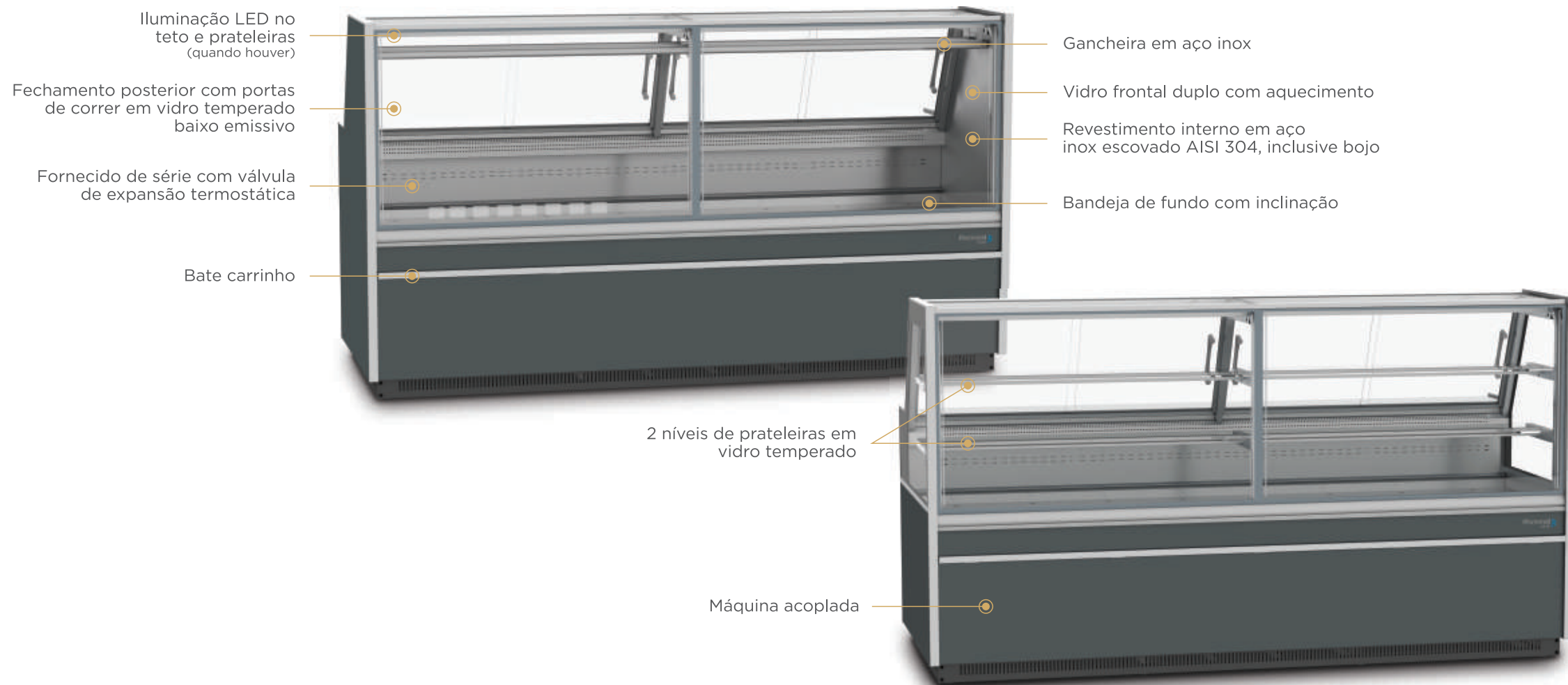

OPCIONAIS

- Lateral panorâmica (em vidro duplo termoisolante)
- Ventilador eletrônico (redução no consumo de energia)
- Personalização de cor na faixa inferior, laterais e serigrafia dos vidros
- Lateral com lado interno em aço espelhado AISI 430
- Gancheira dupla em aço inox
- Kit bandeja em aço inox
- Divisor interno
- Kit suporte balança
- Escadinha: dois níveis de degraus, além do plano da bandeja de fundo

ILUMINAÇÃO



3000K



Modelo	Comprimento (mm)	Profundidade (mm)	Altura (mm)	Temperatura (°C)
EVRVAGMA 1250	1250	940	1445	0/2
EVRVAGMA 1875	1875	940	1445	0/2
EVRVAGMA 2500	2500	940	1445	0/2
EVRVAGMA 3750	3750	940	1445	0/2

Modelo	Comprimento (mm)	Profundidade (mm)	Altura (mm)	Temperatura (°C)
EVRVAPMA 1250	1250	940	1445	0/2
EVRVAPMA 1875	1875	940	1445	0/2
EVRVAPMA 2500	2500	940	1445	0/2
EVRVAPMA 3750	3750	940	1445	0/2

EVRVAGMA
Expositor Vidro Reto Vision
Açougue Gancheira Máquina Acoplada

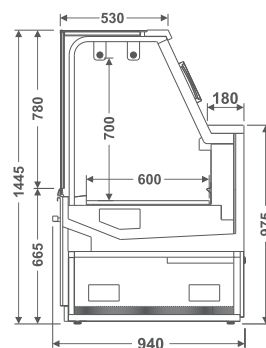

EVRVAPMA
Expositor Vidro Reto Vision
Açougue Prateleira Máquina Acoplada

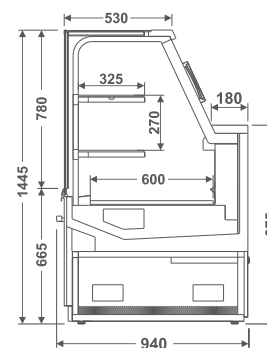

EXPOSITOR VERTICAL VISION AÇOUGUE GANCHEIRA

APLICAÇÃO:

Carnes

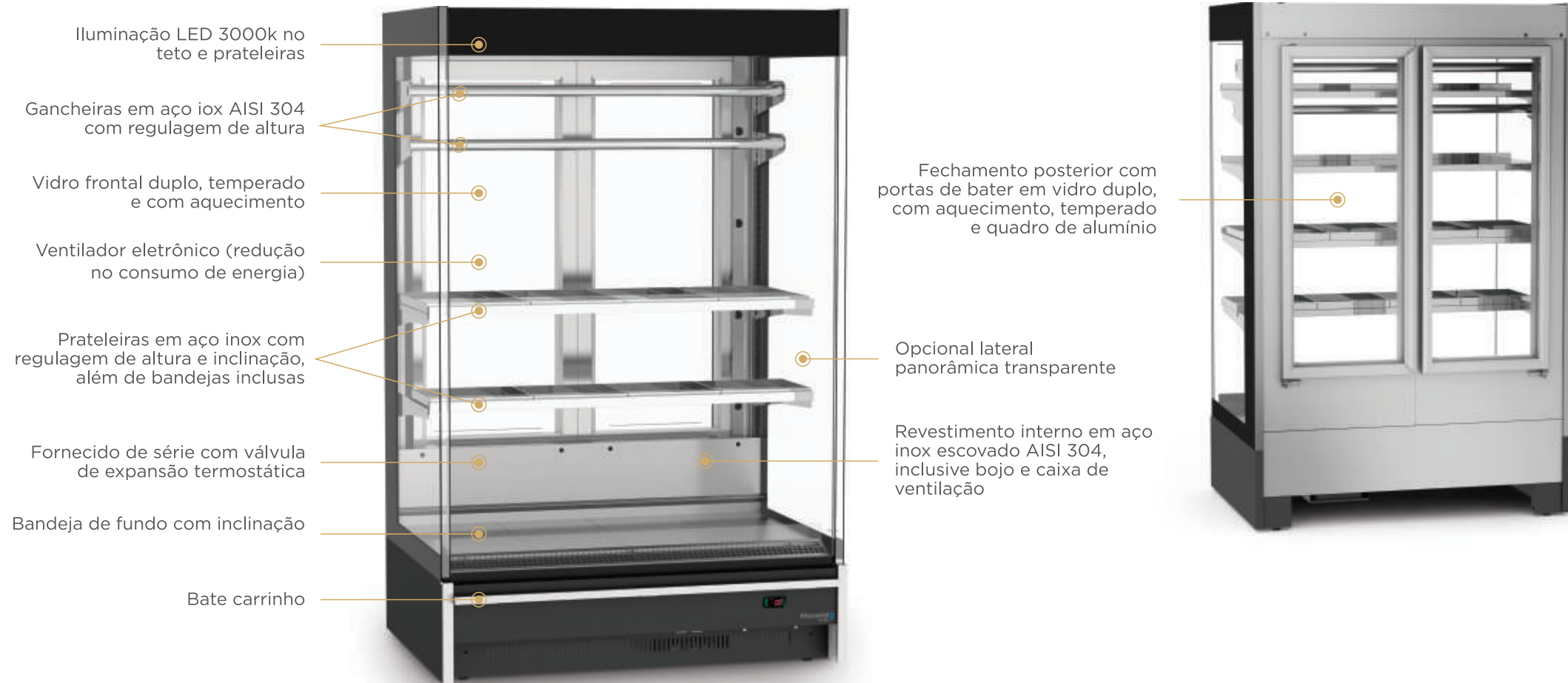

OPCIONAIS

- ❑ Lateral panorâmica transparente (em vidro duplo termoisolante)
- ❑ Personalização de cor na faixa inferior, laterais e serigrafia dos vidros
- ❑ Lateral interna em aço inox AISI 430 espelhado

VERSÃO DRY AGED

- ❑ Controle de umidade interna
- ❑ Controle de ventilação
- ❑ Bloqueio de acesso ao expositor

ILUMINAÇÃO



3000K

Modelo	Comprimento (mm)	Profundidade (mm)	Altura (mm)	Temperatura (°C)
ETVAG 1250	1250	1025	2090	0/2
ETVAG 1875	1875	1025	2090	0/2

ETVAG
Expositor Vertical Vision Açogue Gancheira

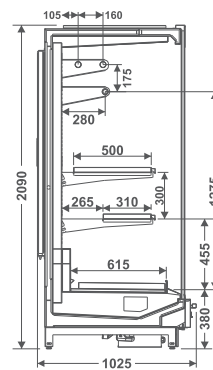

EXPOSITOR VIDRO ANGULAR VISION AÇOUGUE ESTÁTICO

APLICAÇÃO:

Carnes

Iluminação LED no teto e prateleiras
(quando houver)

Gancheira em aço inox
com regulagem de altura

Fechamento posterior com portas
de correr em vidro duplo
baixo emissivo e temperado

Vidro frontal duplo com
aquecimento

Revestimento interno em
aço inox escovado AISI 304,
inclusive bojo

Bate carrinho



OPCIONAIS

- Lateral panorâmica (em vidro duplo termoisolante)
- Personalização de cor na faixa inferior, laterais e serigrafia dos vidros
- Lateral com lado interno em aço espelhado AISI 430
- Kit bandeja em aço inox

ILUMINAÇÃO



3000K



Modelo	Comprimento (mm)	Profundidade (mm)	Altura (mm)	Temperatura (°C)
EVAVAE 1250	1250	980	1255	0/2
EVAVAE 1875	1875	980	1255	0/2
EVAVAE 2500	2500	980	1255	0/2

EVAVAE
Expositor Vidro Angular Vision
Açougue Estático

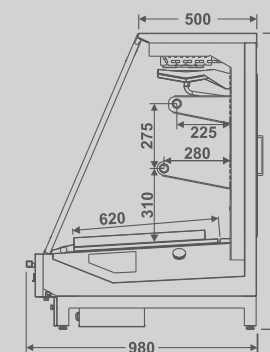

EXPOSITOR VIDRO ANGULAR VISION AÇOUGUE ESTÁTICO ALTO

APLICAÇÃO:

Carnes

Iluminação LED no teto e prateleiras
(quando houver)

Gancheira em aço inox
com regulagem de altura

Fechamento posterior com portas
de correr em vidro duplo
baixo emissivo e temperado

Vidro frontal duplo com
aquecimento

Revestimento interno em
aço inox escovado AISI 304,
inclusive bojo

Bate carrinho



OPCIONAIS

- Lateral panorâmica (em vidro duplo termoisolante)
- Personalização de cor na faixa inferior, laterais e serigrafia dos vidros
- Lateral com lado interno em aço espelhado AISI 430
- Kit bandeja em aço inox

ILUMINAÇÃO



3000K

Modelo	Comprimento (mm)	Profundidade (mm)	Altura (mm)	Temperatura (°C)
EVAVAEA 1250	1250	980	1500	0/2
EVAVAEA 1875	1875	980	1500	0/2
EVAVAEA 2500	2500	980	1500	0/2

EVAVAEA

Expositor Vidro Angular Vision
Açougue Estático Alto

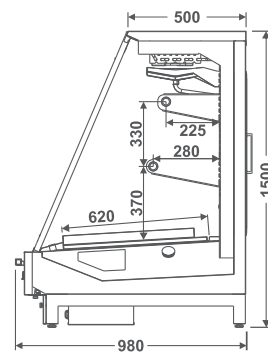

EXPOSITOR VIDRO RETO VISION PADARIA

APLICAÇÃO:

Refrigerado: Frios e Laticínios / Tortas e Doces

Aquecido: Salgados

Seco: Pães / Bolos / Bolachas

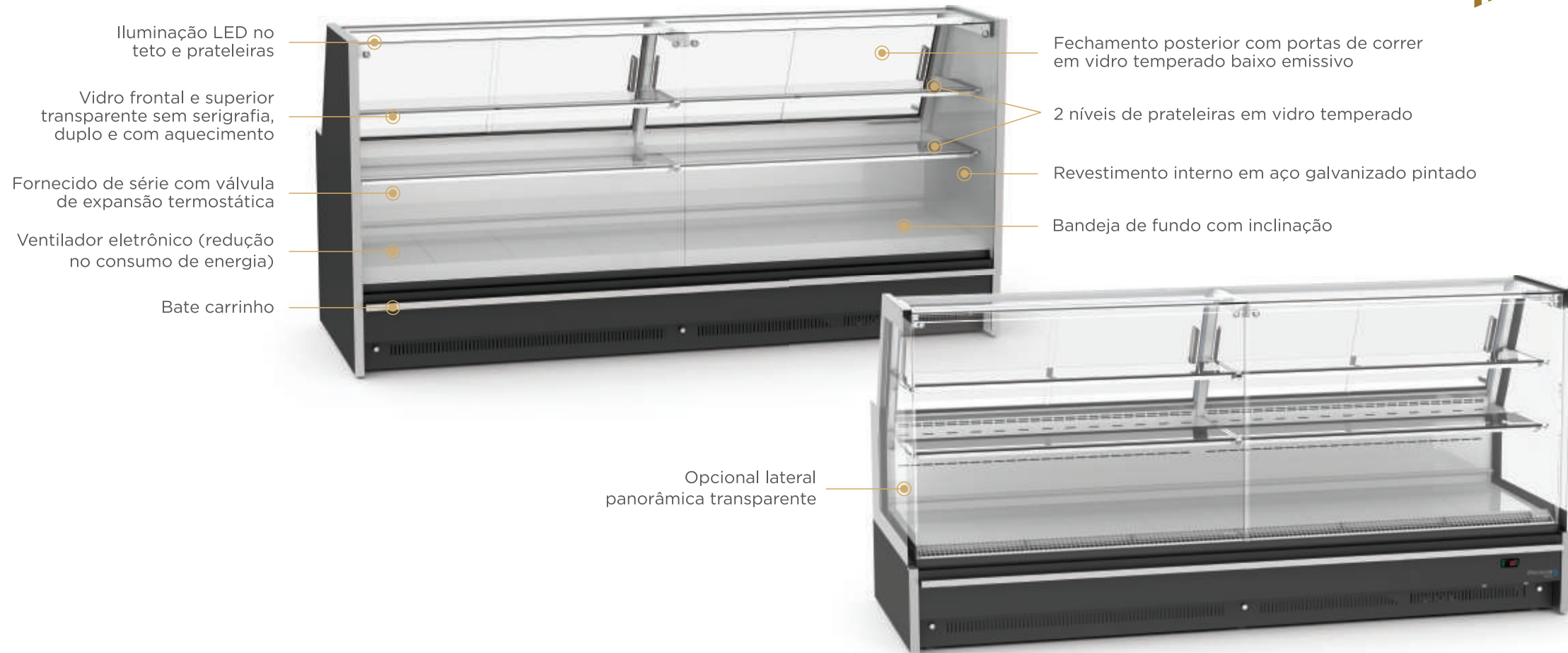

OPCIONAIS

- Lateral panorâmica (em vidro duplo termoisolante)
- Personalização de cor na faixa inferior, laterais e serigrafia dos vidros
- Revestimento interno em aço inox 304 ou pintado em preto ou cinza platinado
- Kit bandeja em aço inox
- Escadinha: dois níveis de degraus, além do plano da bandeja de fundo

ILUMINAÇÃO





Modelo	Comprimento (mm)	Profundidade (mm)	Altura (mm)
EVRVPP 1250	1250	980	1255
EVRVPP 1875	1875	980	1255
EVRVPP 2500	2500	980	1255
EVRVPP 3750	3750	980	1255

Temperatura de Trabalho (°C)	
Aquecido	60
Refrigerado	2/6
Seco	Ambiente

EVRVPP
Expositor Vidro Reto Vision
Padaria Prateleira
(Refrigerado, Quente e Seco)

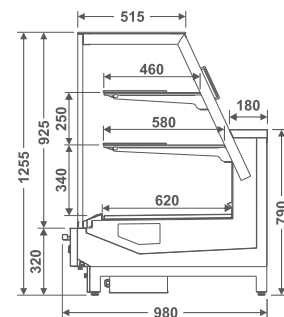

EXPOSITOR VIDRO RETO VISION PADARIA MÁQUINA ACOPLADA

APLICAÇÃO:

Refrigerado: Frios e Laticínios / Tortas e Doces

Aquecido: Salgados

Seco: Pães / Bolos / Bolachas

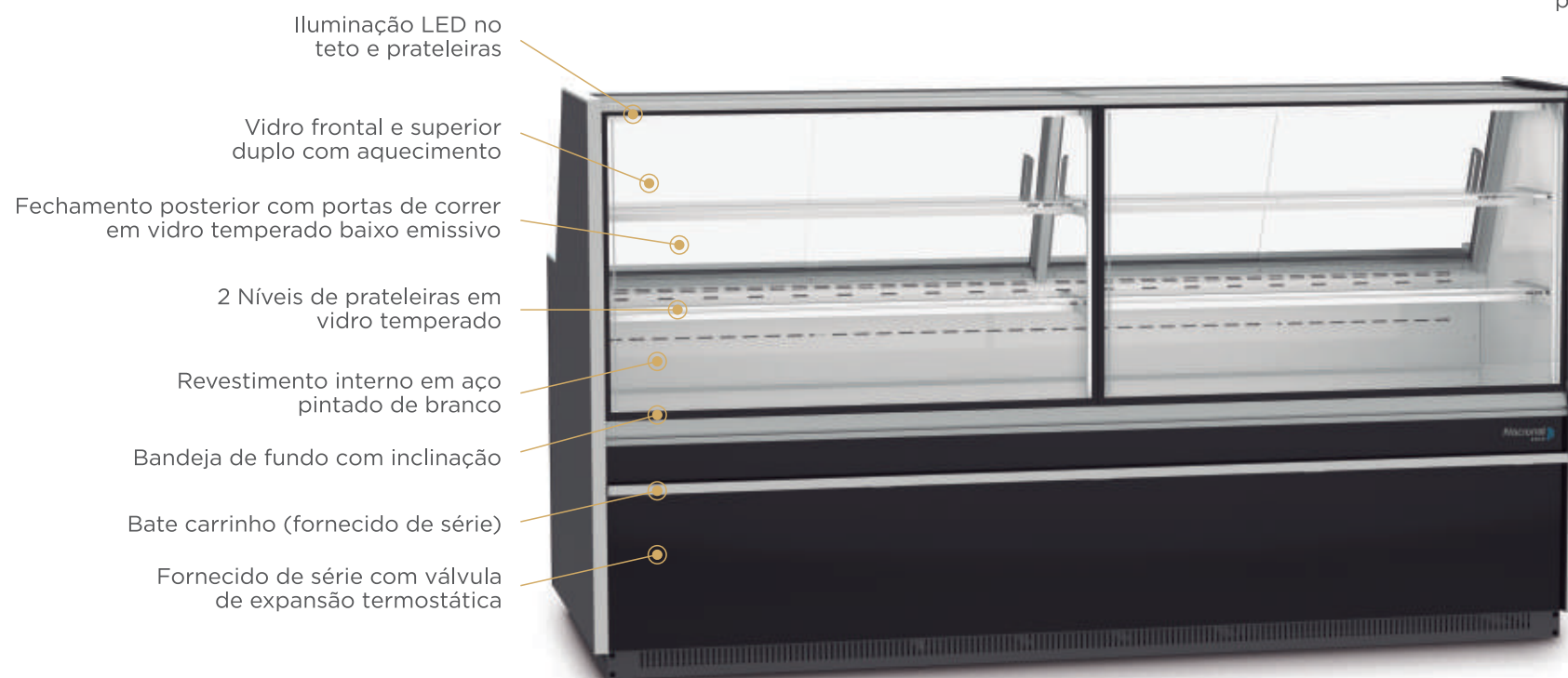

Opcional lateral panorâmica



Seco



Quente

OPCIONAIS

- Lateral panorâmica (em vidro duplo termoisolante)
- Ventilador eletrônico (redução no consumo de energia)
- Personalização de cor na faixa inferior, laterais e serigrafia dos vidros
- Revestimento interno em aço 304 ou pintado em preto fosco ou cinza platinado
- Kit bandeja em aço inox
- Divisor interno
- Kit suporte balança
- Escadinha: dois níveis de degraus, além do plano da bandeja de fundo

ILUMINAÇÃO





Modelo	Comprimento (mm)	Profundidade (mm)	Altura (mm)
EVRVPPMA 1250	1250	940	1445
EVRVPPMA 1875	1875	940	1445
EVRVPPMA 2500	2500	940	1445
EVRVPPMA 3750	3750	940	1445

Temperatura de Trabalho (°C)	
Aquecido	60
Refrigerado	2/6
Seco	Ambiente

EVRVPPMA
Expositor Vidro Reto Vision Padaria
Prateleira Máquina Acoplada
(Refrigerado, Quente e Seco)

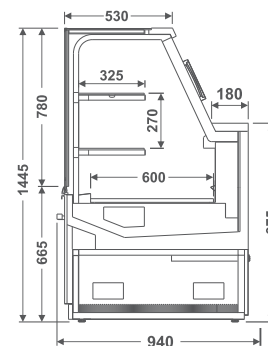

VITRINE VISION

APLICAÇÃO:

Refrigerado: Frios e Laticínios / Tortas e Doces

Aquecido: Salgados

Seco: Pães / Bolos / Biscoitos



Opcional
fechamento
traseiro



VVQA S-S VVSA S-S VVRA S-S



VVCS VVCR

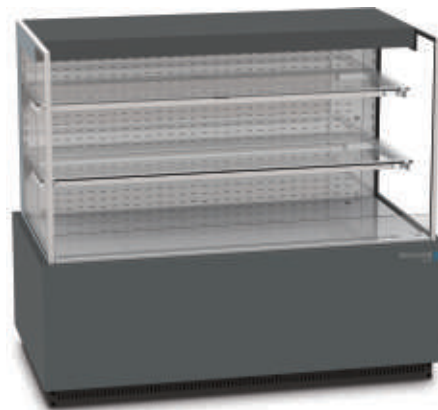

VVAQM VVARM



VVQM VVSM VVRM



VVQA VVSA VVRA

DESCRIÇÃO TÉCNICA

- Fornecido de série com iluminação LED no teto e prateleiras
- Vidros temperados, duplos, baixo emissivos e com aquecimento (Versão Refrigerado)
- Vidros temperados simples (Versão Seco e Quente)
- Revestimento interno em aço inox 304
- Lateral panorâmica
- Prateleiras em vidro temperado
- Personalização da faixa inferior ou revestimento em MDF
- Abertura frontal para auto atendimento e traseiro para abastecimento, opcional costas fechadas (Versão Self Service)

ILUMINAÇÃO



3000K 6500K



Modelo	Comprimento (mm)	Profundidade (mm)	Altura (mm)	Temperatura (°C)
VVARM 1000	1000	795	1300	2/6
VVARM 1500	1500	795	1300	2/6
VVAQM 1000	1000	795	1300	60
VVAQM 1500	1500	795	1300	60

Modelo	Comprimento (mm)	Profundidade (mm)	Altura (mm)	Temperatura (°C)
VVRA S-S 1500	1500	890	1700	2/6
VVQA S-S 1500	1500	890	1700	60
VVSA S-S 1500	1500	890	1700	Ambiente

Modelo	Comprimento (mm)	Profundidade (mm)	Altura (mm)	Temperatura (°C)
VVRM 1000	1000	795	1300	2/6
VVRM 1500	1500	795	1300	2/6
VVQM 1000	1000	795	1300	60
VVQM 1500	1500	795	1300	60
VVSM 1000	1000	795	1300	Ambiente
VVSM 1500	1500	795	1300	Ambiente

Modelo	Comprimento (mm)	Profundidade (mm)	Altura (mm)	Temperatura (°C)
VVRA 1000	1000	795	1500	2/6
VVRA 1500	1500	795	1500	2/6
VVQA 1000	1000	795	1500	60
VVQA 1500	1500	795	1500	60
VVSA 1000	1000	795	1500	Ambiente
VVSA 1500	1500	795	1500	Ambiente

VVARM

Vitrine Vision Aberto Refrigerada Média

VVAQM

Vitrine Vision Aberto Quente Média

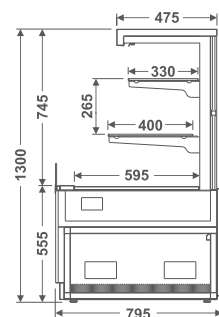

VVRM

Vitrine Vision Refrigerada Média

VVQM

Vitrine Vision Quente Média

VVSM

Vitrine Vision Seca Média

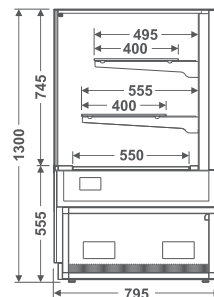

VVRA

Vitrine Vision Refrigerada Alta

VVQA

Vitrine Vision Quente Alta

VVSA

Vitrine Vision Seca Alta

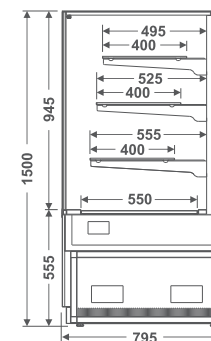

VVRA S-S

Vitrine Vision Refrigerada Alta Self-Service

VVQA S-S

Vitrine Vision Quente Alta Self-Service

VVSA S-S

Vitrine Vision Seca Alta Self-Service

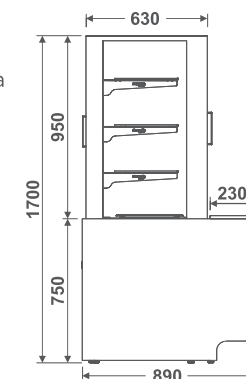

EXPOSITOR ILHA SKIN CONDENSER

APLICAÇÃO:

Produtos Congelados

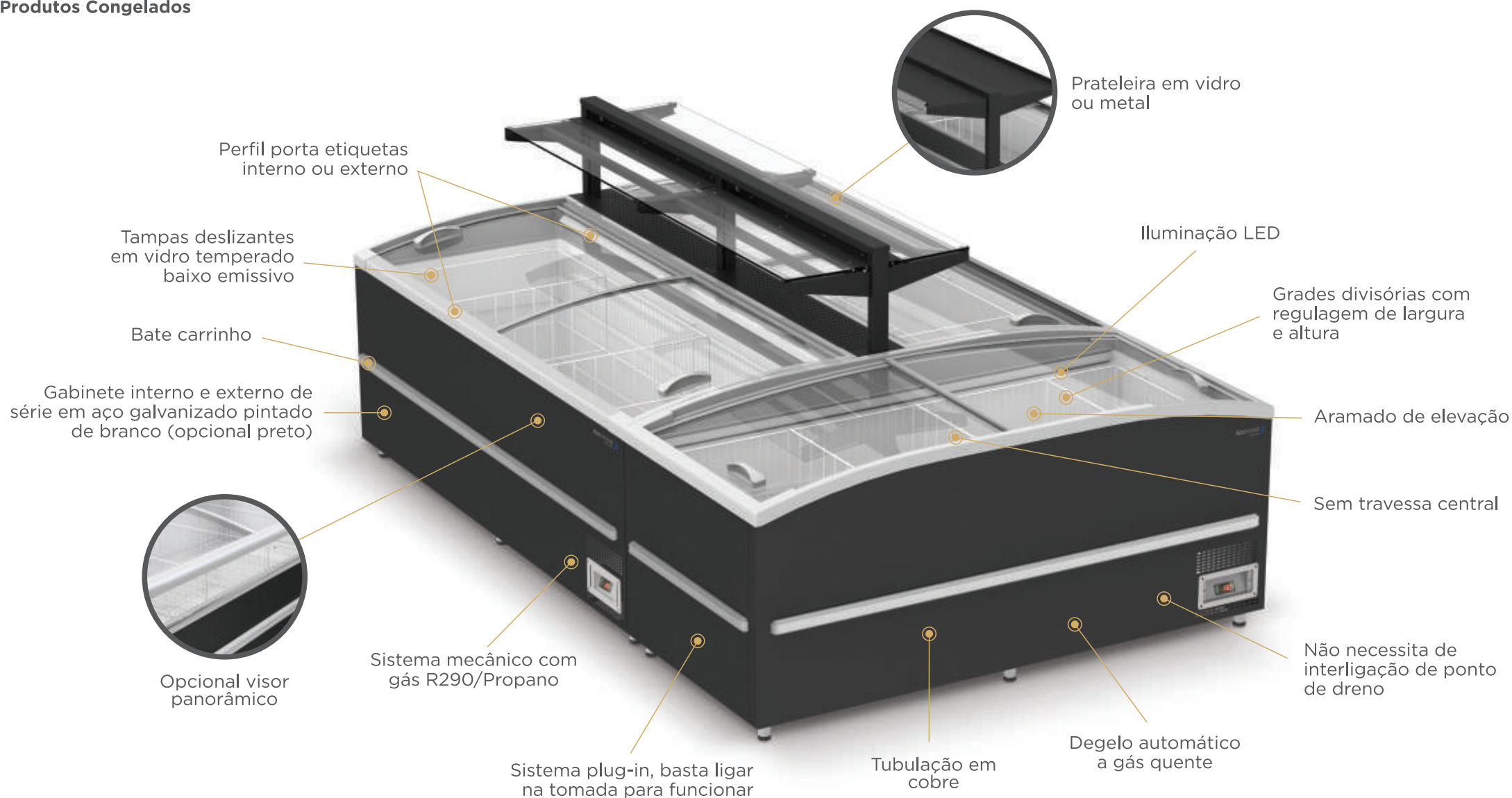

OPCIONAIS

- Revestimento interno e/ou externo em aço galvanizado pintado preto
- Visor panorâmico
- Unidade inverter gás R290 ecológico
- Fechamento superior entre ilhas posicionadas costas/costas
- Fechamento superior com um nível de prateleira

ILUMINAÇÃO



6500K

Nacional
FRIO



Modelo	Comprimento (mm)	Profundidade (mm)	Altura (mm)	Volume (L)	Temperatura (°C)
EISC1900	1900	860	860	710	-22 / -18
EISC2100	2100	860	860	797	-22 / -18
EISCF1900	1900	860	860	772	-22 / -18
EISCV1900	1900	860	860	605	-22 / -18
EISCV2100	2100	860	860	680	-22 / -18

EISC

Expositor Ilha Skin Condenser

EISCF
Expositor Ilha Skin Condenser Frontal

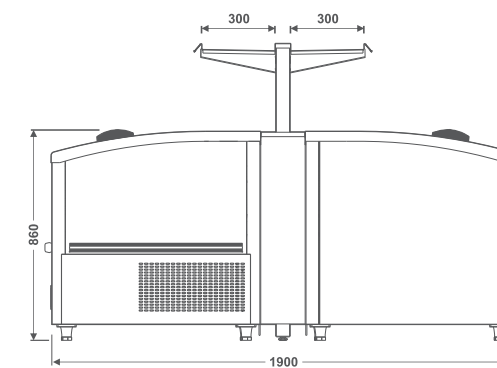
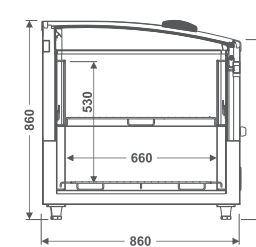
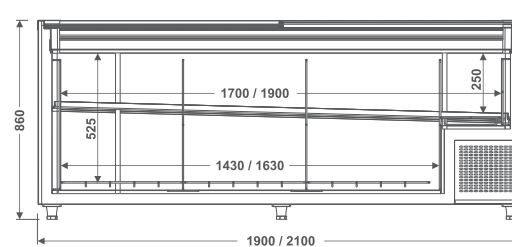
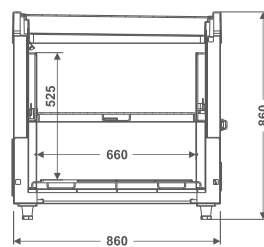
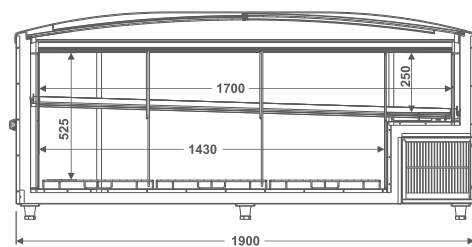

EXPOSITOR ILHA DUPLA

APLICAÇÃO:

Produtos Congelados

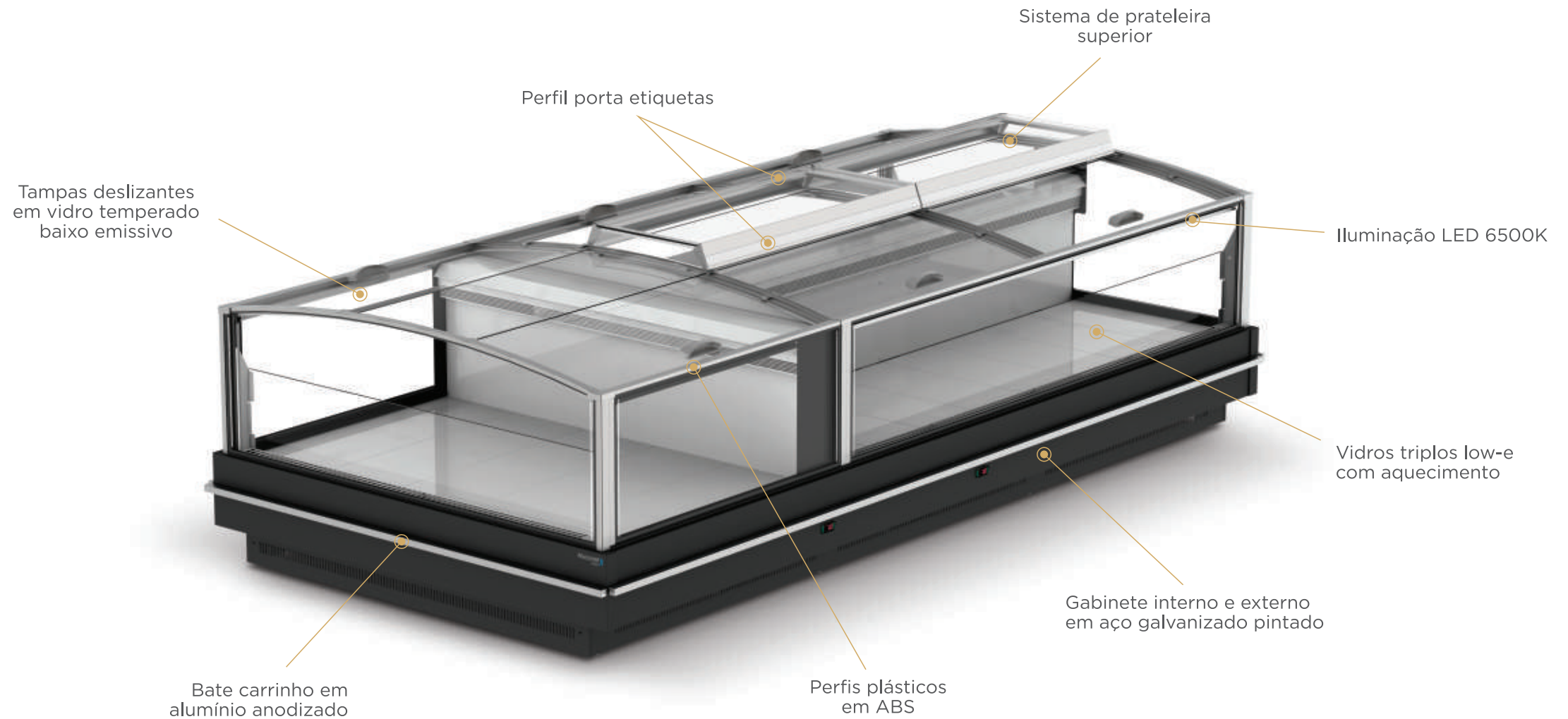

OPCIONAIS

- Revestimento interno em aço galvanizado pintado preto
- Grades aramadas internas
- Prateleira superior de exposição em vidro
- Perfil porta etiquetas externo

MODUÇÃO

- 3750mm
- 3750mm com terminal
- 2500mm
- 2500mm com terminal

ILUMINAÇÃO



6500K

Modelo	Comprimento (mm)	Largura (mm)	Altura (mm)	Temperatura (°C)
EID L 2500 T	2500	1940	1115	-22 / -18
EID L 3750 T	3750	1940	1115	-22 / -18
EID L 2500	2500	1940	1115	-22 / -18
EID L 3750	3750	1940	1115	-22 / -18

EID L
Expositor Ilha Dupla Larga

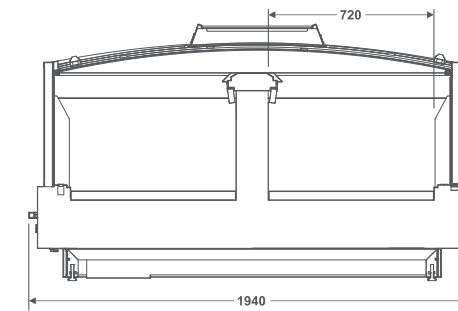
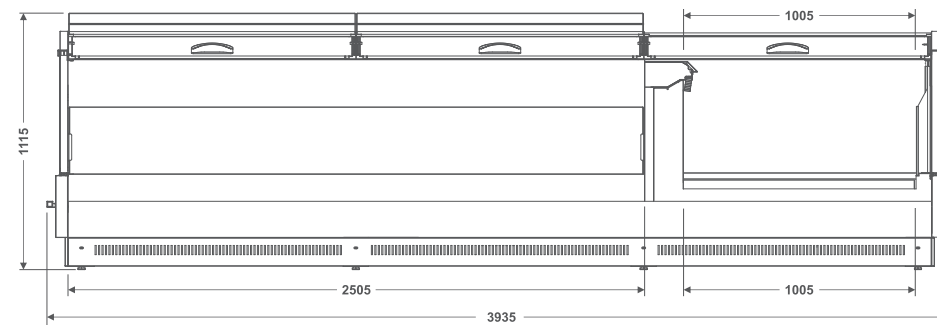
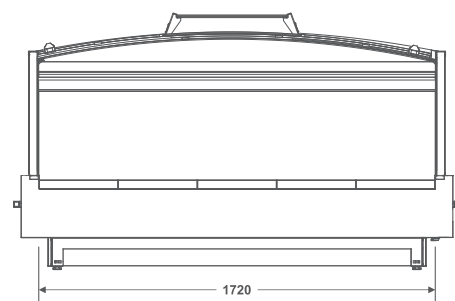

EXPOSITOR HORIZONTAL VISION

APLICAÇÃO:

Refrigerado: Frios e Laticínios / Frutas e Verduras / Carnes e Bebidas

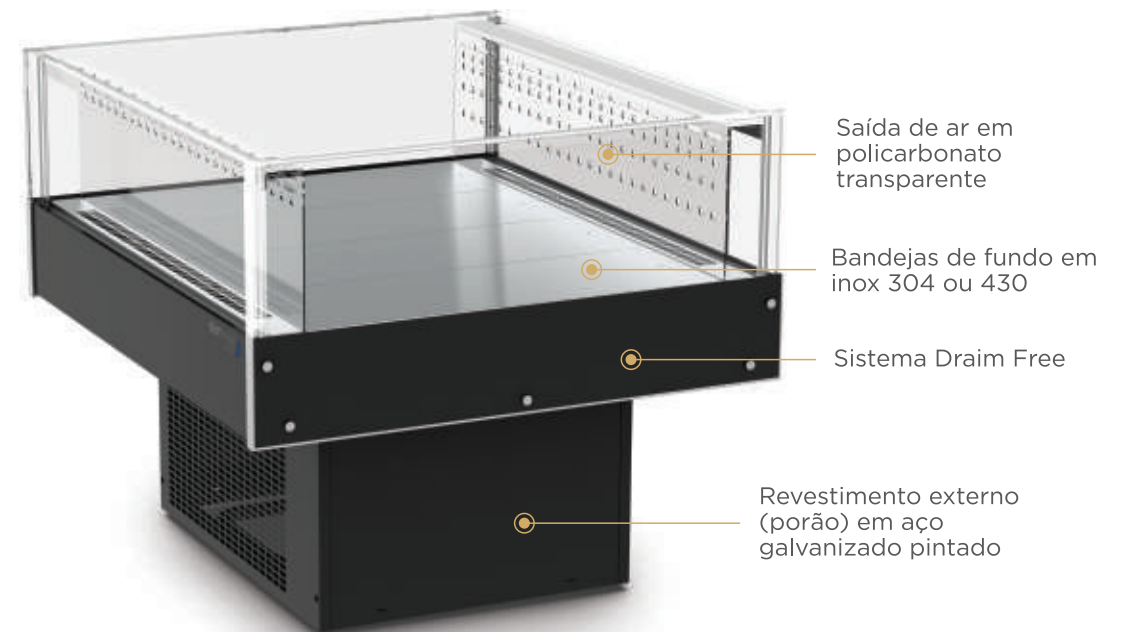
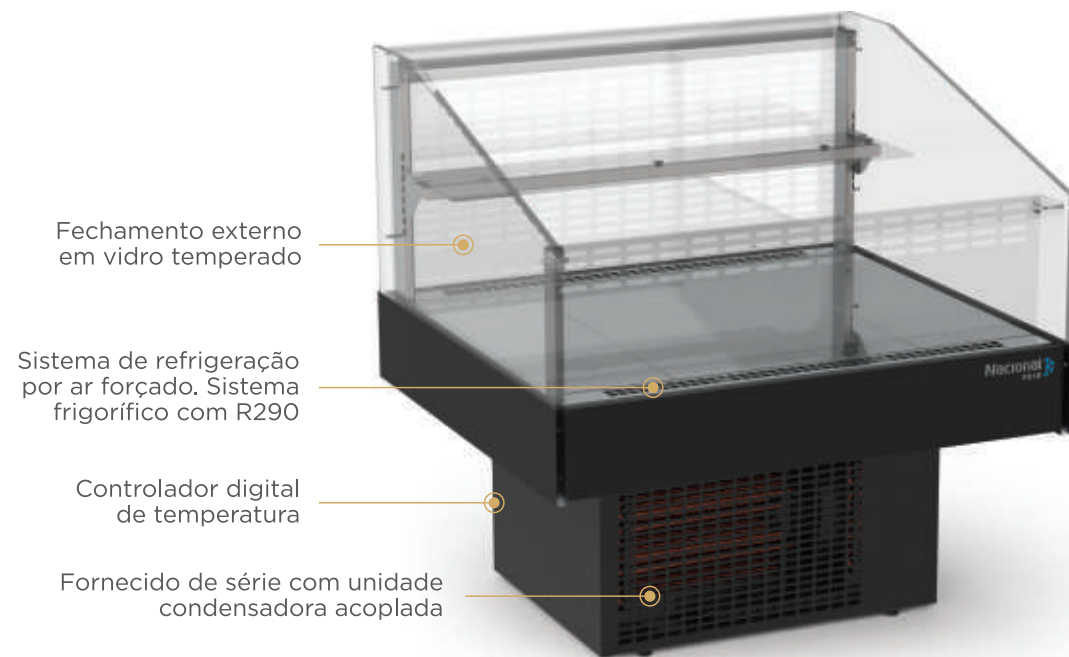



Modelo	Comprimento (mm)	Largura (mm)	Altura (mm)
EHV 1250	1235	1100	950
EHV1N 1250	1235	1100	1250

Temperatura de Trabalho (°C)	
Frios e Laticínios	2/6
Frutas e Verduras	4/10
Carnes e Bebidas	0/2

EHV
Expositor Horizontal Vision

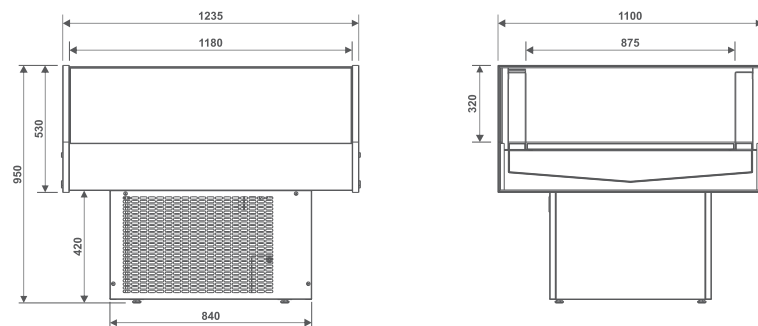

EHV1N
Expositor Horizontal Vision 1 Nível

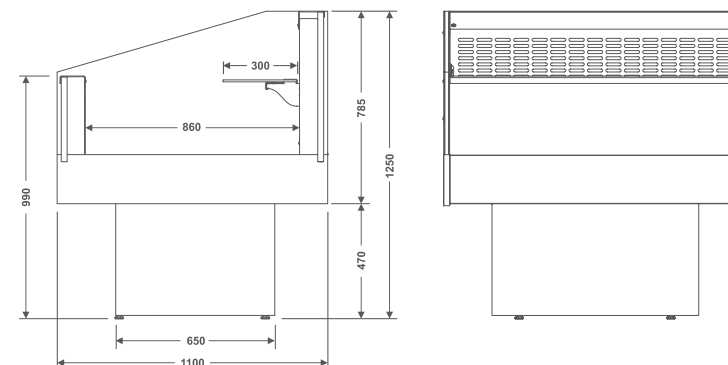

Nacional
STEEL





CHECK-OUT

APLICAÇÃO:

Atendimento ao cliente

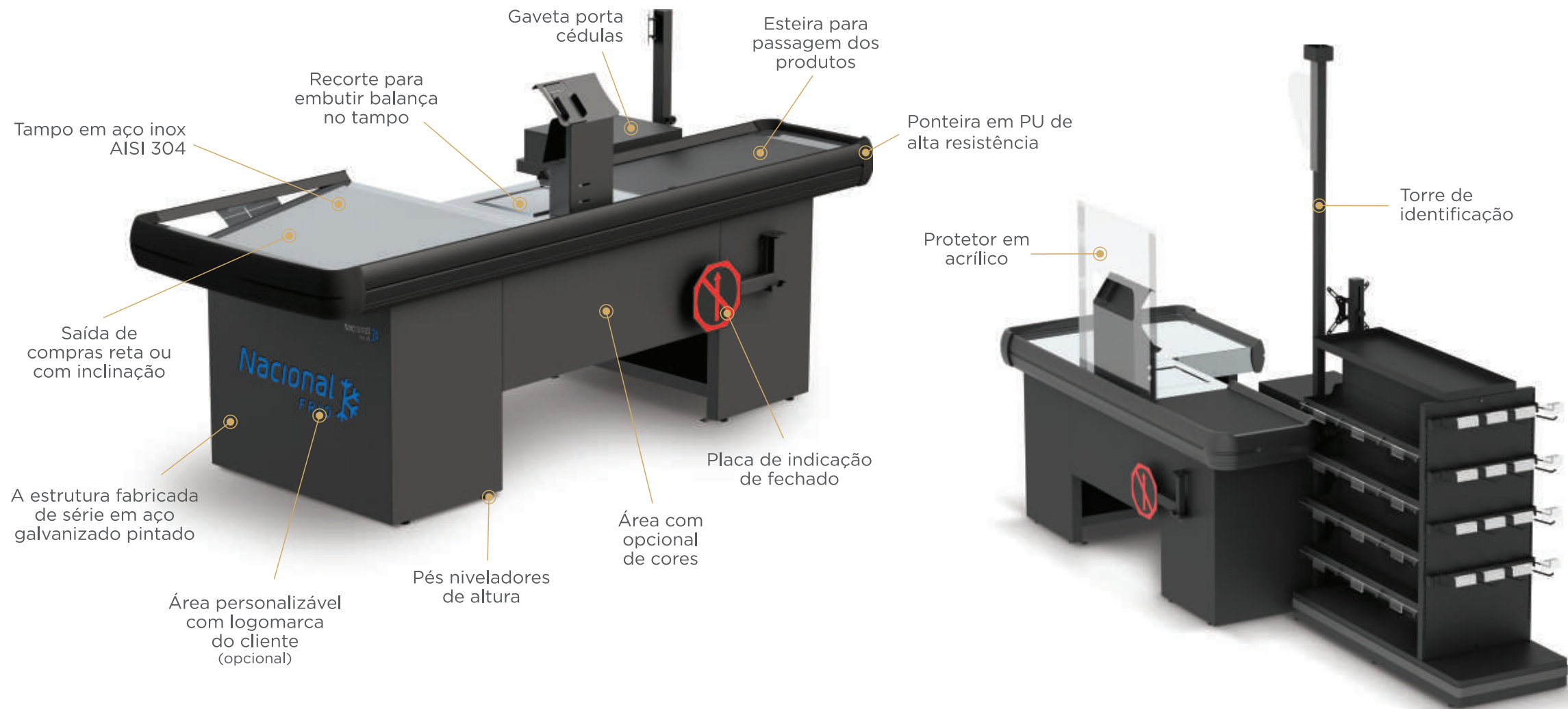

OPCIONAIS

- Estrutura em aço galvanizado pintado de preto ou cores personalizadas (consulte)
- Personalizável com logomarca do cliente
- Saída de compras reta ou com inclinação
- Gaveta de cédulas central ou lateral
- Canto 90°

ACESSÓRIOS

- Esteira (nos modelos 2400mm e 2700mm)
- Suporte kit automação
- Recorte para balança
- Torre de identificação
- Portinhola
- Protetor em policarbonato

CONF2700

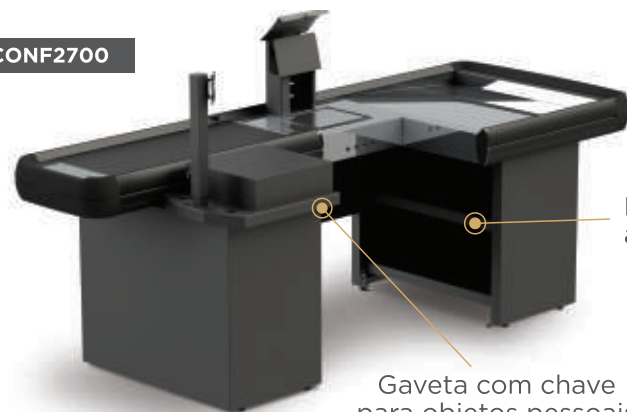

Prateleira auxiliar

Gaveta com chave para objetos pessoais



Caixa lógica inclusa



CONF1500



CONF1900



CONF2200



CONF2400

Modelo	Profundidade (mm)	Altura (mm)
CONF 1500, 1900, 2200 e 2700	1045	1340
CONF 2400	1170	1145
Comprimentos (mm)	1500, 1900, 2200, 2465 e 2700	

CONF1500

Check-out Nacional Frio
1500

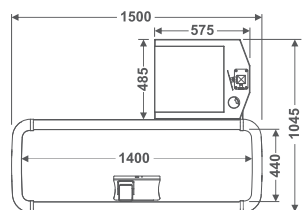
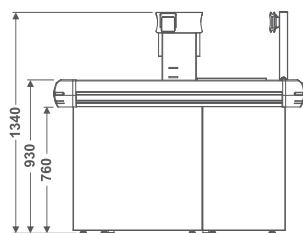

CONF1900

Check-out Nacional Frio
1900

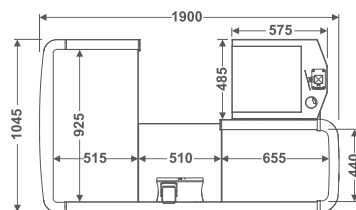
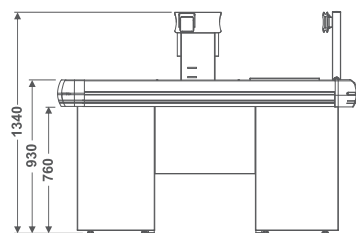

CONF2200

Check-out Nacional Frio
2200

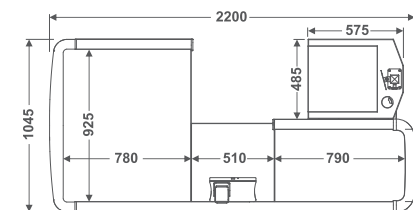
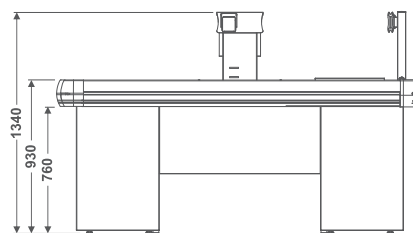

CONF2400

Check-out Nacional Frio
2400

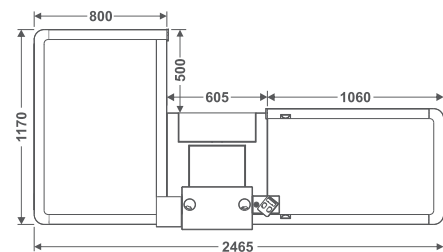
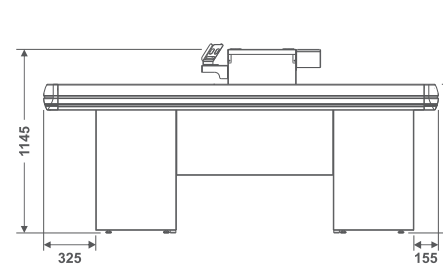

CONF2700

Check-out Nacional Frio
2700

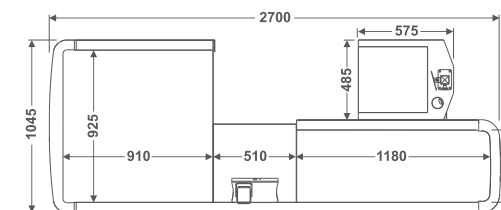
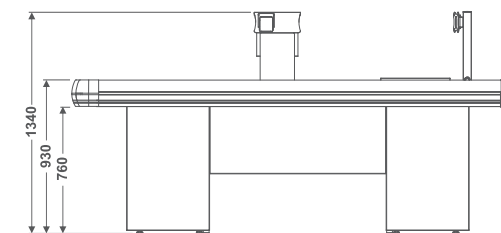





GÔNDOLAS

APLICAÇÃO:
Exposição de produtos



Vidro temperado
6mm



Iluminação LED 6500K
no teto

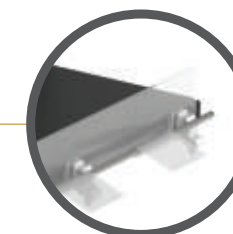

Perfil PRC 025 porta etiqueta
cristal com tubo de alumínio

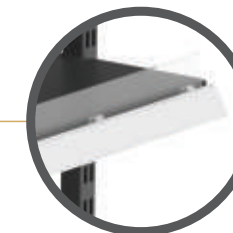

Perfil porta etiqueta
202.77 PVC branco

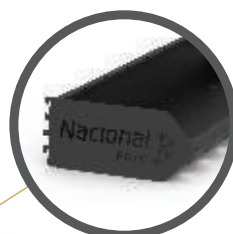

Cesto personalizável

PEÇAS E ACESSÓRIOS

- | | |
|----------------------------------|----------------------------------|
| 1. Suporte alongador de ganchos | 9. Estrutura gôndola |
| 2. Gancho simples | 10. Suporte inclinável 15° e 90° |
| 3. Gancho simples porta etiqueta | 11. Prateleira |
| 4. Gancho duplo | 12. Cesto check stand |
| 5. Gancho duplo porta etiqueta | 13. Divisória do cesto gôndola |
| 6. Suporte gancho | 14. Cesto gôndola |
| 7. Gancho bananeiro | 15. Prateleira base |
| 8. Expositor de xícaras | 16. Rodapé |



PONTA 3 FACES



GÔNDOLA CENTRAL



GÔNDOLA LATERAL



RACK CENTRAL



CHECK STAND



GÔNDOLA DE CANTO

PRATELEIRA GÔNDOLA
Aço Galvanizado AISI 1008 0,75mm
Profundidade 300/350/400/450/500
Comprimento padrão 1000mm

SUPORE PRATELEIRA
Aço Galvanizado AISI 1008 2,30mm
Comprimento 300/350/400/450/500

COLUNA DE TUBO
Tubo Metalon 70x30x2,0mm
Altura 1500/1800/2100



FUNDO DAS GÔNDOLAS
Aço Galvanizado AISI 1008 0,45mm
Largura 990mm
Altura 265mm
Profundidade 15mm

REFORÇO PRATELEIRA
Aço Galvanizado AISI 1008 0,75mm
Comprimento 998mm

PRATELEIRA GÔNDOLA
Aço Galvanizado AISI 1008 0,75mm
Profundidade 300/350/400/450/500
Comprimento padrão 1000mm

SUPORE PRATELEIRA
Aço Galvanizado AISI 1008 2,30mm
Comprimento 300/350/400/450/500

COLUNA DE TUBO
Tubo Metalon 70x30x2,0mm
Altura 1200/1500/1800/2100

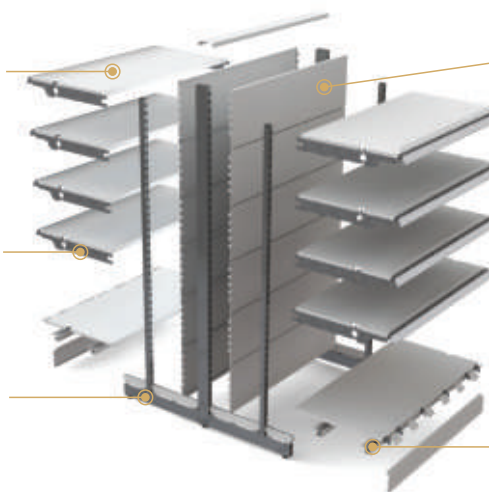

FUNDO DAS GÔNDOLAS
Aço Galvanizado AISI 1008 0,45mm
Largura 990mm
Altura 265mm
Profundidade 15mm

REFORÇO PRATELEIRA
Aço Galvanizado AISI 1008 0,75mm
Comprimento 998mm

CHECK STAND

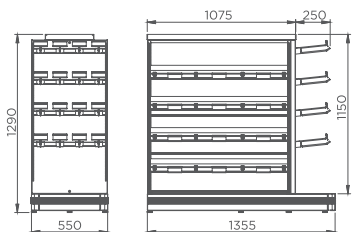

GÔNDOLA CENTRAL

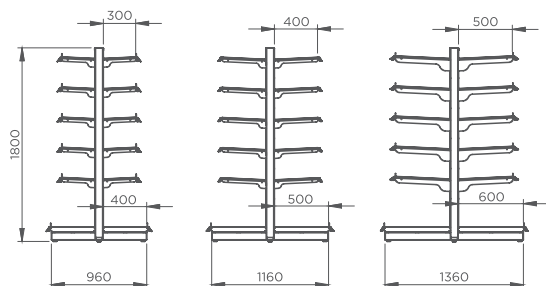

GÔNDOLA LATERAL

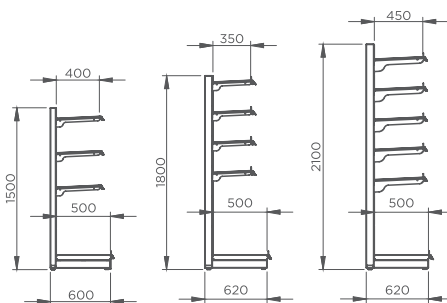

RACK LATERAL

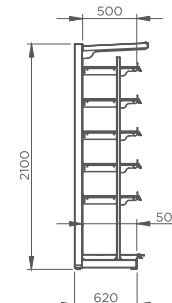

RACK CENTRAL

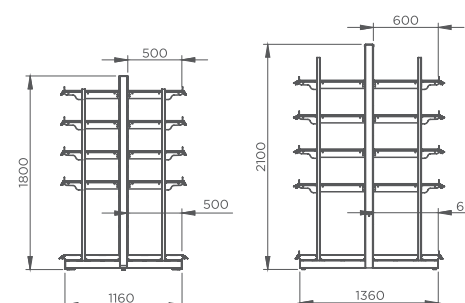

CAPACIDADE DE CARGA

Gôndola		
Dimensões (mm)	Carga (kgf)	
Profundidade	Prateleira	Base
300	80	-
350	90	-
400	100	180
450	110	190
500	120	200
600	-	200

Carga distribuída uniformemente.

CAPACIDADE DE CARGA

Rack		
Dimensões (mm)	Carga (kgf)	
Profundidade	Prateleira	Base
400	140	210
450	150	225
500	160	240
600	180	270
700	200	350
800	200	350

Carga distribuída uniformemente.

PASSO

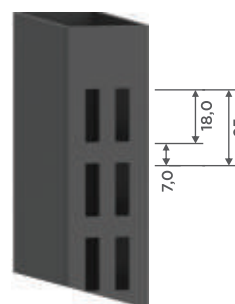

SUPORE



PERFIL





ACESSÓRIOS DE OPERAÇÃO

APLICAÇÃO:

Câmara Fria / Walk in Cooler / Cozinhas

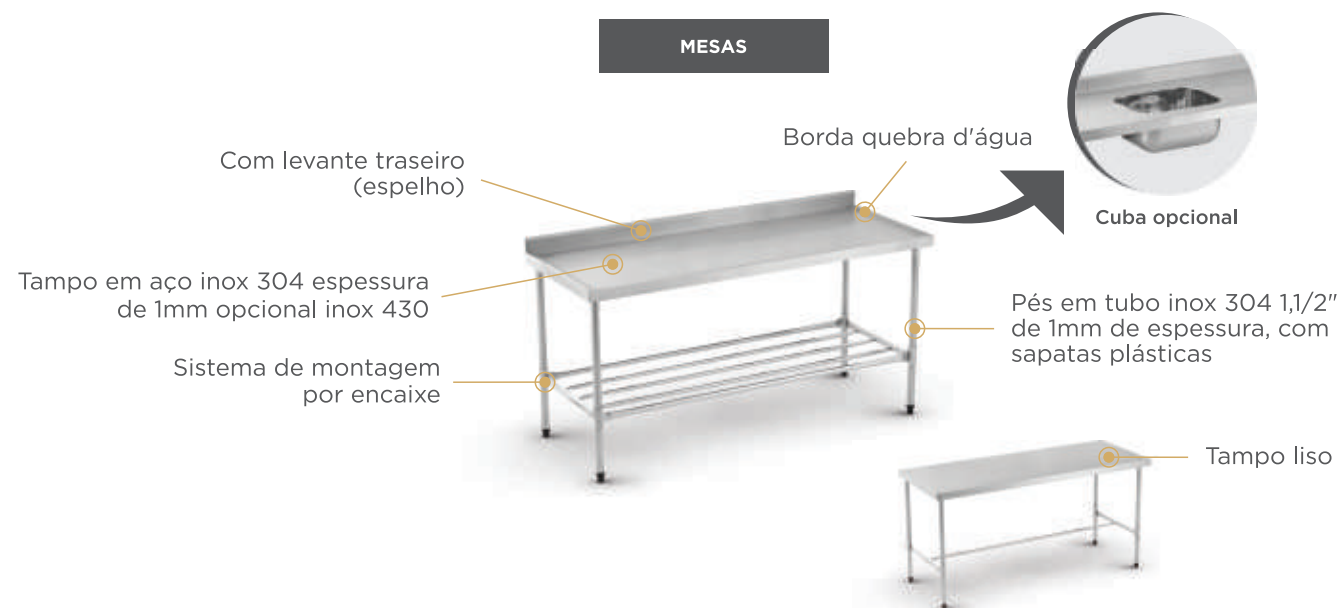
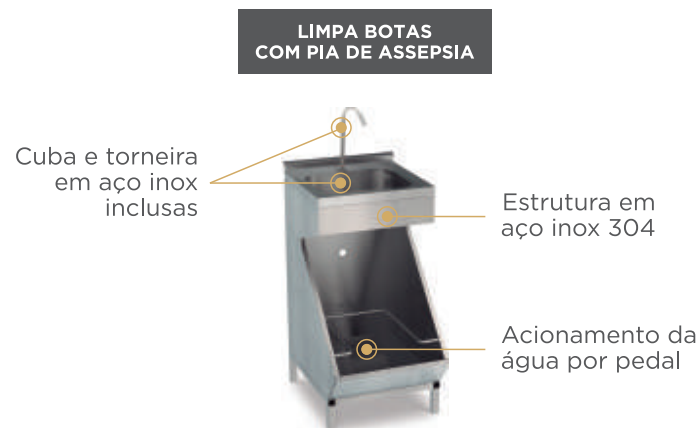

ESTANTE MODULAR WALK IN COOLER



2170x750x450mm
Tubo 30x30

ESTANTE PRATELEIRA



2000x1200x600mm
Tubo 30x30

GANCHEIRA PARA DESOSSA



2300x1550x1000mm

GANCHEIRA MODULAR PARA CÂMARA FRIA



2200 x 1000 x 1000 mm
(x) (y) (z)

BATE CARRINHO



*AxLxP (medidas em milímetros)
(y, z) são variáveis

DESCRIÇÃO TÉCNICA

- Estante Walk In Cooler com estrutura em aço inox 304 e prateleiras em aço pintado (opcional prateleiras em aço inox 304)
- Estante Prateleira em aço inox 304 e pés reguláveis
- Gancheira para Desossa em aço inox 304
- Gancheira Modular em aço inox 304
- Bate carrinho em aço inox 304
- Limpa botas com estrutura em aço inox, cuba e torneira inclusa
- Mesas em aço inox 304 com opcional de cuba, prateleiras, levante traseiro e borda

OPCIONAIS

Cuba para mesas com espelho e borda quebra d'água:

- CB 1 - Cuba 400x340x150
- CB 2 - Cuba 500x400x200
- CB 3 - Cuba 500x400x250
- CB 4 - Cuba 500x400x400
- CB 5 - Cuba 600x500x400

Cuba para balcão de serviço:

- CB 1 - Cuba 400x340x150
- CB 2 - Cuba 400x500x200
- CB 3 - Cuba 400x500x250



**ESTANTE MODULAR
WALK IN COOLER**

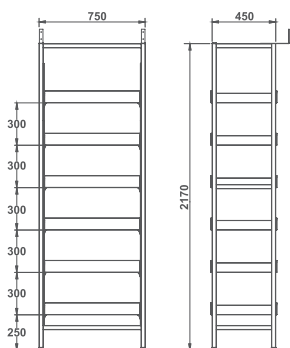

**ESTANTE
PRATELEIRA**

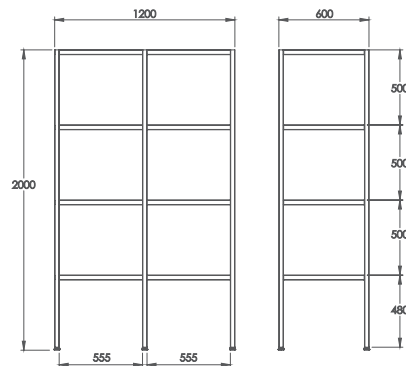

**GANCHEIRA PARA
DESOSSA**

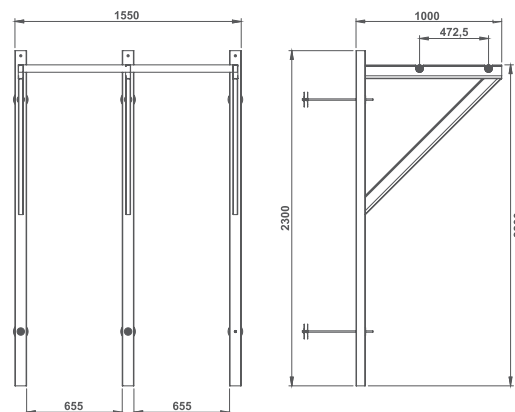

**GANCHEIRA MODULAR
PARA CÂMARA FRIA**

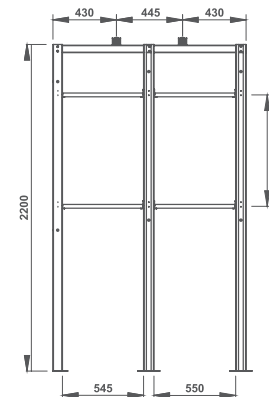

*Comprimento e largura variável de acordo com cada projeto.

**LIMPA BOTAS COM
PIA DE ASSEPSIA**

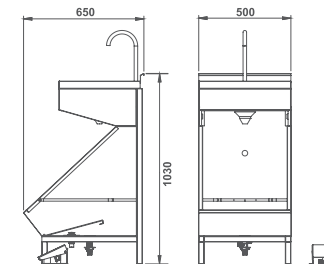

**MESA EM
INOX**

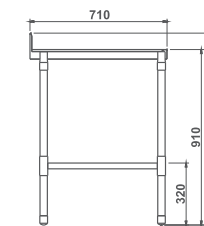

Nacional
WOOD





EXPOSITOR BEBIDAS

APLICAÇÃO:

Bebidas



ADEGA BAIXA PRATELEIRA



ADEGA BAIXA INCLINADA



ADEGA BAIXA COLMEIA



ADEGA CONFINADOS



ADEGA CANTO



ADEGA NICHU



ADEGA COLMEIA



ADEGA PRATELEIRA



ADEGA MISTA

ESPECIFICAÇÕES

- Gabinetes estruturados em MDF laminado 15mm e 25mm
- Estrutura de metalon 30x30mm pintado preto
- Prateleiras reforçadas com precificadores
- Pés com regulagem de altura
- Testeira em vidro

OPCIONAIS

- Iluminação em LED

CONSULTE PROJETOS PERSONALIZADOS

ILUMINAÇÃO



REVESTIMENTOS

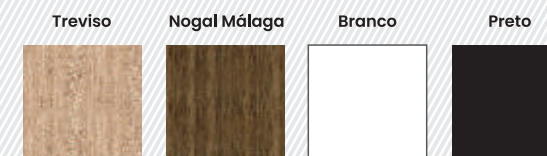

* Consulte outros acabamentos para revestimento em MDF.

Nacional
WOOD



Modelo	Comprimento (mm)	Profundidade (mm)	Altura (mm)
ACON NF	1000	500	2090
AC NF	1000	500	2090
AP NF	1000	500	2090

Modelo	Comprimento (mm)	Profundidade (mm)	Altura (mm)
AN NF	1000	500	2090
ACO NF	1000	500	2090
AM NF	2000	600	2090

Modelo	Comprimento (mm)	Profundidade (mm)	Altura (mm)
ABP NF	1000	500	1350
ABI NF	1000	500	1350
ABC NF	1000	500	1350

ACON NF
Adega Confinados Nacional Frio

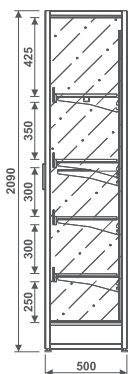

AC NF
Adega Canto Nacional Frio

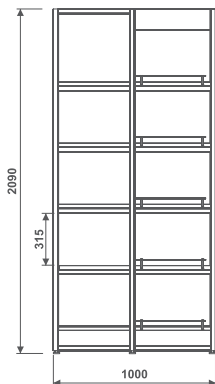

AP NF
Adega Prateleira Nacional Frio

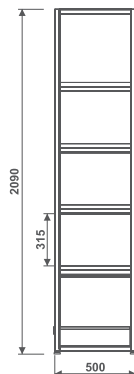

AN NF
Adega Nicho Nacional Frio

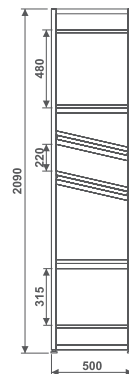

ACO NF
Adega Colmeia Nacional Frio

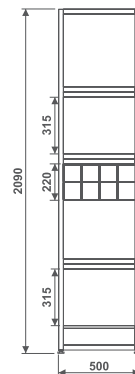

AM NF
Adega Mista Nacional Frio

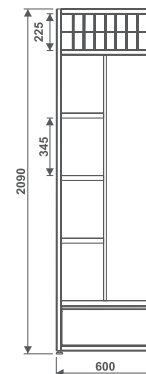

ABP NF
Adega Baixa Prateleira Nacional Frio

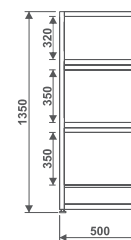

ABI NF
Adega Baixa Inclínada Nacional Frio

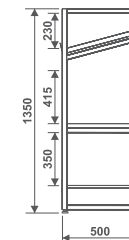

ABC NF
Adega Baixa Colmeia Nacional Frio

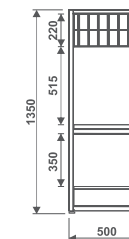

EXPOSITOR HORTIFRUTI

APLICAÇÃO:
Frutas e Verduras

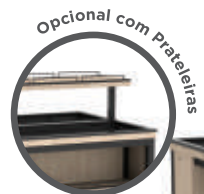

MÓDULO FRUTEIRA
CENTRAL



MÓDULO FRUTEIRA
CABECEIRA



BANDEJAS
EM PSAI

CONJ. FRUTEIRA UMIDIFICADA

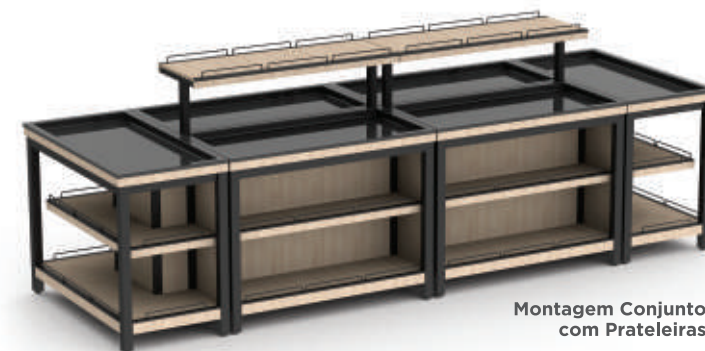

Montagem Conjunto
com Prateleiras



Montagem Conjunto
com Umidificação



EXPOSITOR
FLORES



FRUTEIRA PESAGEM



MÓDULO ATACADO
CENTRAL



MÓDULO ATACADO
CABECEIRA

BANDEJAS EM
AÇO INOX



Montagem
Modular Central
Atacado

ESPECIFICAÇÕES

- Gabinetes estruturados em MDF laminado 15mm e 25mm
- Estrutura de metalon 30x30mm pintado preto
- Prateleiras reforçadas com precificadores
- Pés com regulagem de altura
- Granito superior para a versão pesagem
- Bandejas em PSAI (para o Conjunto com Umidificação)
- Bandejas em aço inox 304 para o Módulo Atacado Central e Cabeceira

OPCIONAIS

- Iluminação em LED
- Bandejas em aço inox 304 (para o Conjunto com Umidificação)

CONSULTE PROJETOS PERSONALIZADOS

EXPOSITOR HORTIFRUTI

APLICAÇÃO:
Frutas e Verduras



EXPOSITOR CENTRAL
PRATELEIRA



EXPOSITOR CENTRAL
BANANEIRO

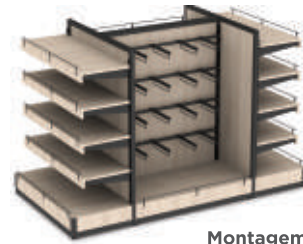

Montagem
Expositor Central



FRUTEIRA
CENTRAL



BANANEIRO



BANANEIRO
REDONDO



EXPOSITOR LATERAL
ALHO



EXPOSITOR LATERAL
OVOS



EXPOSITOR LATERAL
BANANEIRO



EXPOSITOR LATERAL
ALTO



EXPOSITOR LATERAL
BAIXO

REVESTIMENTOS

Treviso



Nogal Málaga



Branco



Preto



* Consulte outros acabamentos para revestimento em MDF.

ILUMINAÇÃO



3000K



6500K

EXPOSITOR HORTIFRUTI

APLICAÇÃO:
Frutas e Verduras

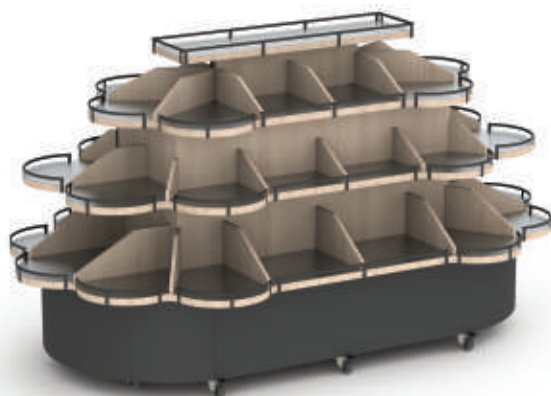

FRUTEIRA CENTRAL
COLMEIA



FRUTEIRA CENTRAL
CAIXAS

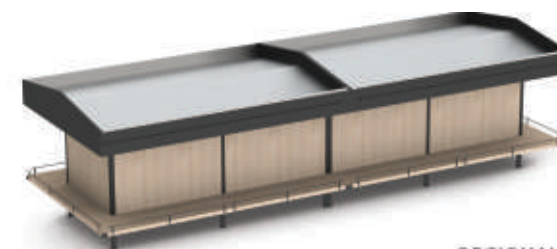

OPCIONAL:
Fruteira com geminação



FRUTEIRA CENTRAL
ATACADO 1 NÍVEL CONJUGADO

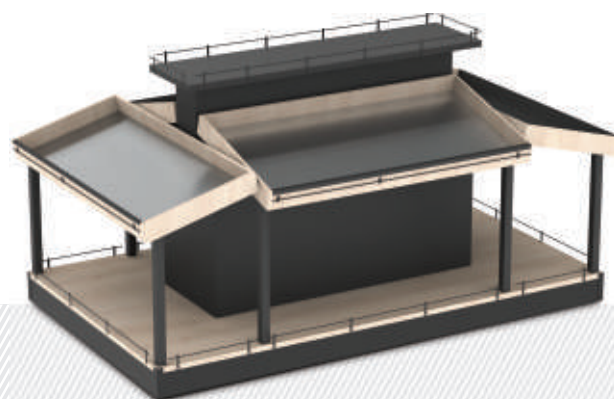

FRUTEIRA
INCLINADA



FRUTEIRA CENTRAL
BANDEJAS 2 NÍVEIS

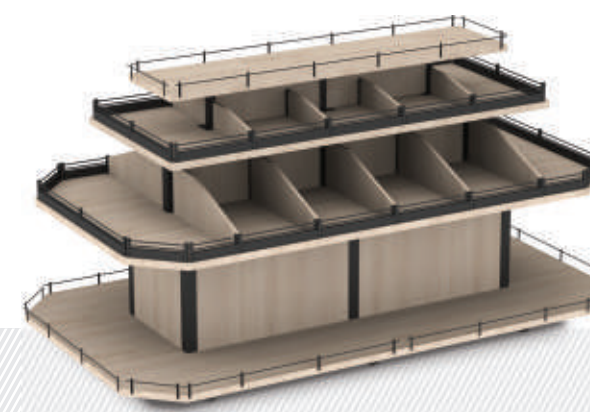

FRUTEIRA CENTRAL
3 NÍVEIS

Modelo	Comprimento (mm)	Profundidade (mm)	Altura (mm)
FI NF	2540	1400	1250
FC3N NF	2500	1400	1400
FC NF	1400	1400	1100
FCA1NC NF	2000	1400	1100
EF NF	1450	800	1425
ELB NF	1310	500	1250
ECPR NF	1000	500	1300
ECBN NF	1000	500	1300

Modelo	Comprimento (mm)	Profundidade (mm)	Altura (mm)
FCC NF	2700	1400	1635
FCB2N NF	2330	1400	1390
FCCO NF	2680	1600	1485
BN NF	1200	1200	1600
BNR NF	1200	1200	1970
ELO NF	1000	500	2090
ELBN NF	1000	500	2090
ELAL NF	1000	500	2090

Modelo	Comprimento (mm)	Profundidade (mm)	Altura (mm)
ELA NF	1310	500	2090
MFC NF	1220	1220	940
MFCP NF	2240	1220	1280
MFCB NF	1220	610	940
MFU NF	2240	1220	1310
MACB NF	1000	1000	1100
MAC NF	1000	1000	1100
FP NF	2000	1000	1050

FI NF

Fruteira Inclinada Nacional Frio

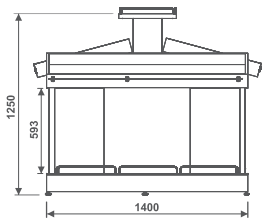

FC3N NF

Fruteira Central 3 Níveis Nacional Frio

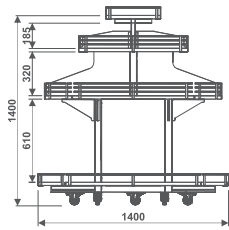

FC NF

Fruteira Central Nacional Frio

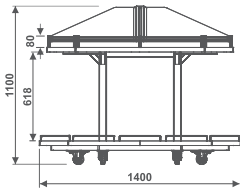

FCA1NC NF

Fruteira Central Atacado 1 Nível Conjugado Nacional Frio

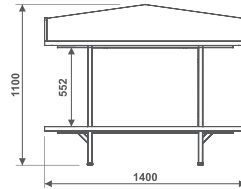

EF NF

Expositor Flores Nacional Frio

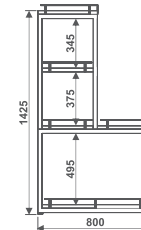

ELB NF

Expositor Lateral Baixo Nacional Frio

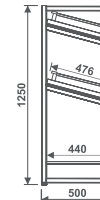

ECPR NF

Expositor Central Prateleira Nacional Frio

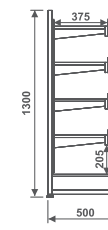

ECBN NF

Expositor Central Bananeiro Nacional Frio

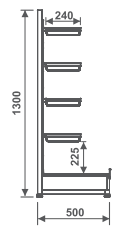

FCC NF

Fruteira Central Caixas Nacional Frio

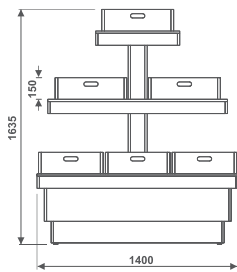

FCB2N NF

Fruteira Central Bandejas 2 Níveis Nacional Frio

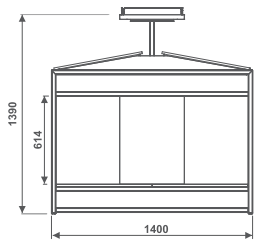

FCCO NF

Fruteira Central Colmeia Nacional Frio

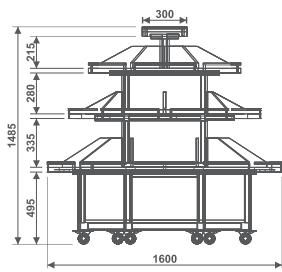

BN NF

Bananeiro Nacional Frio

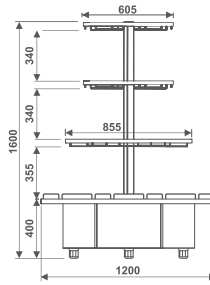

BNR NF

Bananeiro Redondo Nacional Frio

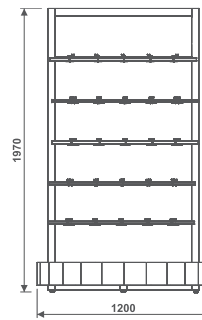

ELO NF

Expositor Lateral Ovos Nacional Frio

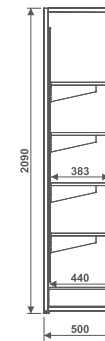

ELBN NF

Expositor Lateral Bananeiro Nacional Frio

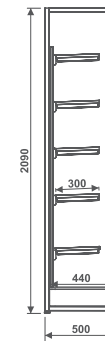

ELAL NF

Expositor Lateral Alho Nacional Frio

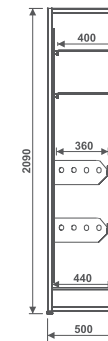

ELA NF

Expositor Lateral Alto Nacional Frio

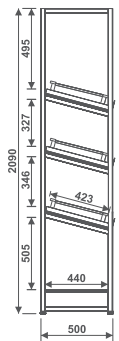

MFC NF

Módulo Fruteira Central Nacional Frio

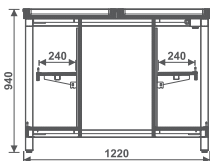

MFCP NF

Módulo Fruteira Central Prateleira Nacional Frio

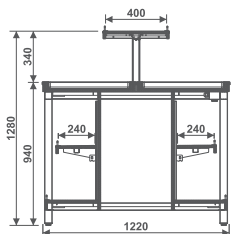

MFCB NF

Módulo Fruteira Cabeceira Nacional Frio

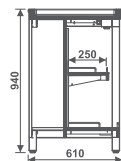

MFU NF

Módulo Fruteira Umidificado Nacional Frio

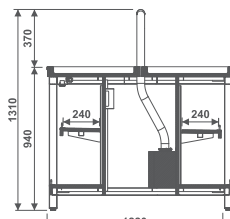

MACB NF

Módulo Atacado Cabeceira Nacional Frio

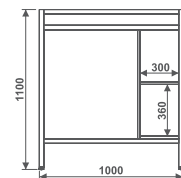

MAC NF

Módulo Atacado Central Nacional Frio

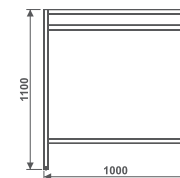

FP NF

Fruteira Pesagem Nacional Frio

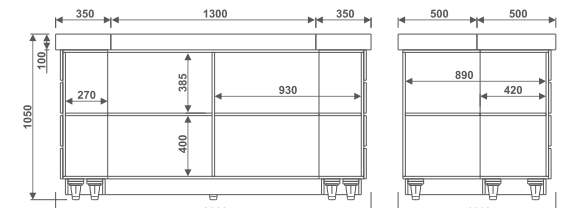





EXPOSITOR PADARIA

APLICAÇÃO:

Pães / Bolos / Bolachas / Grãos



EXPOSITOR PADARIA
LATERAL BAIXO



EXPOSITOR PADARIA
CANTO



EXPOSITOR PARA
GRÃOS



EXPOSITOR PRATELEIRA
FIXA RETA



EXPOSITOR PRATELEIRA
REGULÁVEL



OPCIONAL:
Inclinação das prateleiras

ESPECIFICAÇÕES

- Gabinetes estruturados em MDF laminado 15mm
- Estrutura de metalon 30x30mm pintado preto
- Prateleiras reforçadas com precificadores
- Pés com regulagem de altura
- Dispenser para grãos em acrílico transparente, horizontal (AxLxP) 310x200x300mm (12 litros) e vertical 660x130x406mm (13,5 litros)

OPCIONAIS

- Iluminação em LED para versões verticais

CONSULTE PROJETOS PERSONALIZADOS



ARMÁRIO PÃES TULHA
BAIXO



ARMÁRIO PÃES TULHA
ALTO



MESA



EXPOSITOR CENTRAL
PARA PÃES

REVESTIMENTOS

Treviso



Nogal Málaga

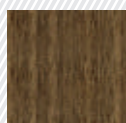

Branco



Preto



* Consulte outros acabamentos para revestimento em MDF.

ILUMINAÇÃO



3000K



6500K

Modelo	Comprimento (mm)	Profundidade (mm)	Altura (mm)
EG NF	1000/1500/2000	530	2090
APTA NF	2000	800	2090
APTB NF	1000	800	1300
ECP NF	2500	1200	1000
ME NF	800/1400	800	800
EPC NF	1000	650	2090

Modelo	Comprimento (mm)	Profundidade (mm)	Altura (mm)
BM NF	800/1400	280	450
BP NF	950	250	260
EPLB NF	1000	650	1400
EPF NF	1000	650	2090
EPR NF	1000	650	2090

APTB NF

Armário de Pães Tulha Baixo Nacional Frio

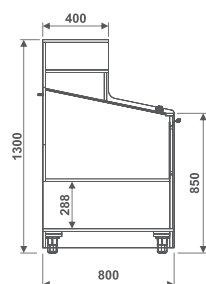

ECP NF

Expositor Central para Pães Nacional Frio

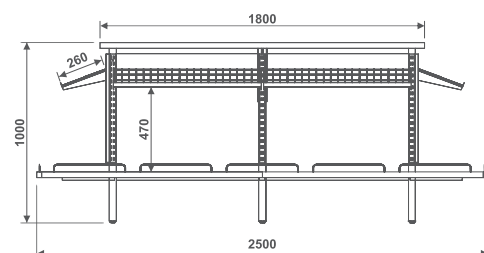

BP NF

Banco para Pães Nacional Frio



ME NF

Mesa Nacional Frio

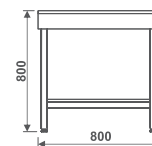

BM NF

Banco para Mesa Nacional Frio



EPLB NF

Expositor Padaria Lateral Baixo Nacional Frio

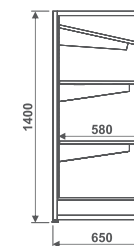

APTA NF

Armário de Pães Tulha Alto Nacional Frio

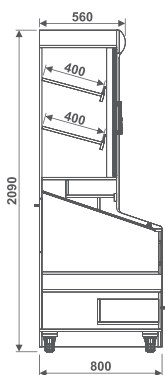

EG NF

Expositor para Grãos Nacional Frio

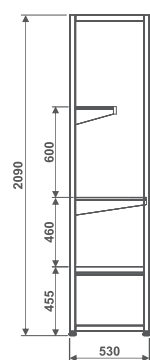

EPF NF

Expositor Prateleira Fixa Nacional Frio

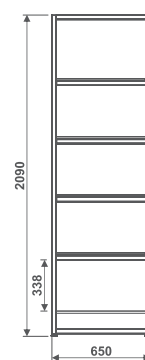

EPR NF

Expositor Prateleira Regulável Nacional Frio

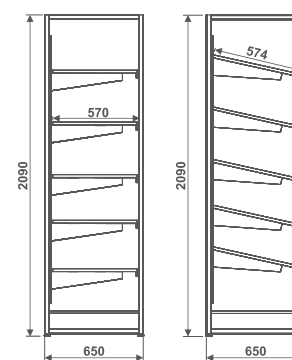

EPC NF

Expositor Padaria Canto Nacional Frio

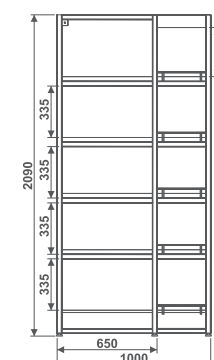



EXPOSITOR AÇOUGUE

APLICAÇÃO:

Carnes embutidas / Temperos / Espetos / Carvão / Acessórios



EXPOSITOR
CHURRASCO CANTO



EXPOSITOR
TEMPEROS



EXPOSITOR
CARVÃO



EXPOSITOR
ESPETOS



EXPOSITOR DEFUMADOS
PRATELEIRA



EXPOSITOR
DEFUMADOS

ESPECIFICAÇÕES

- Gabinetes estruturados em MDF laminado 15mm
- Estrutura de metalon 30x30mm pintado preto
- Estrutura de aramado para exposição de defumados, temperos e espetos
- Pés com regulagem de altura
- Acabamento inferior em aço inox 304 para a versão defumados, carvão e espetos

OPCIONAIS

- Iluminação em LED

CONSULTE PROJETOS PERSONALIZADOS



EXPOSITOR GANCHOS
CENTRAL



Montagem
Expositor Ganchos
Central



EXPOSITOR PRATELEIRA
CENTRAL



Montagem
Expositor Prateleira
Central



EXPOSITOR DEFUMADOS
CENTRAL

REVESTIMENTOS

Treviso



Nogal Málaga



Branco



Preto



* Consulte outros acabamentos para revestimento em MDF.

ILUMINAÇÃO



3000K



6500K

Modelo	Comprimento (mm)	Profundidade (mm)	Altura (mm)
ED NF	1000	650	2090
EDP NF	1000	650	2090
ET NF	1000	650	2090

Modelo	Comprimento (mm)	Profundidade (mm)	Altura (mm)
EE NF	1000	650	2090
EC NF	1000	650	2090
EDC NF	2500	1200	2090

Modelo	Comprimento (mm)	Profundidade (mm)	Altura (mm)
ECC NF	1000	650	2090
EGC NF	1000	500	1300
EPC NF	1000	500	1300

EPC NF
Expositor Prateleira
Central Nacional Frio

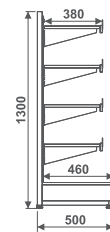

EGC NF
Expositor Ganchos
Central Nacional Frio

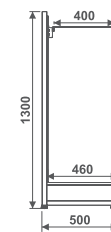

ED NF
Expositor Defumados
Nacional Frio

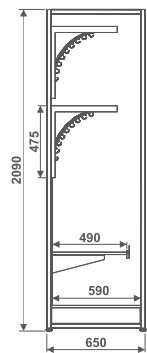

EDP NF
Expositor Defumados
Prateleira Nacional Frio

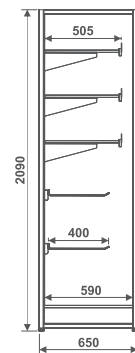

ET NF
Expositor Temperos
Nacional Frio

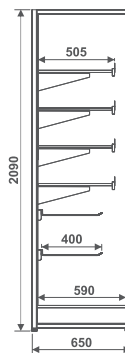

EE NF
Expositor Espetos
Nacional Frio

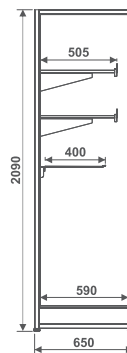

EC NF
Expositor Carvão
Nacional Frio

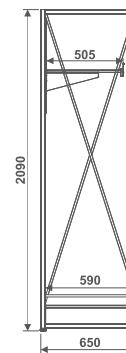

ECC NF
Expositor Churrasco Canto
Nacional Frio

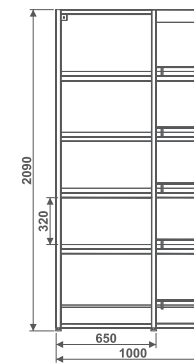

EDC NF
Expositor Defumados Central
Nacional Frio

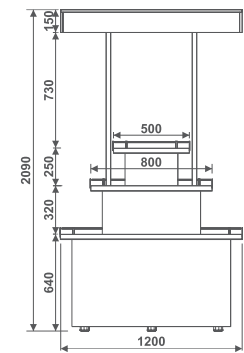





COMUNICAÇÃO VISUAL







CÂMARA FRIA

APLICAÇÃO:

Resfriados e Congelados



ESPECIFICAÇÕES

- Painéis de parede com encaixe macho e fêmea
- Revestimento externo e interno em chapa de aço galvanizado, e núcleo com isolante térmico em poliuretano injetado, com retardante a chama
- Painéis de base com encaixe macho e fêmea, formado por revestimento externo e interno em chapa de aço galvanizado, liso, chapa OSB 11,1mm Home Plus aderido a uma das faces e núcleo com isolante térmico em poliuretano injetado, com retardante a chama
- Piso liso reforçado com capacidade de carga de 1000 kg/m² para carga estática e 300 kg/m² de carga em movimento
- Sistema de montagem inteligente, proporcionando corte térmico
- Fechadura com trava de segurança
- Porta com dobradiças de fechamento automático, espessura de 100mm (câmara refrigerados) e 150mm (câmara congelados)

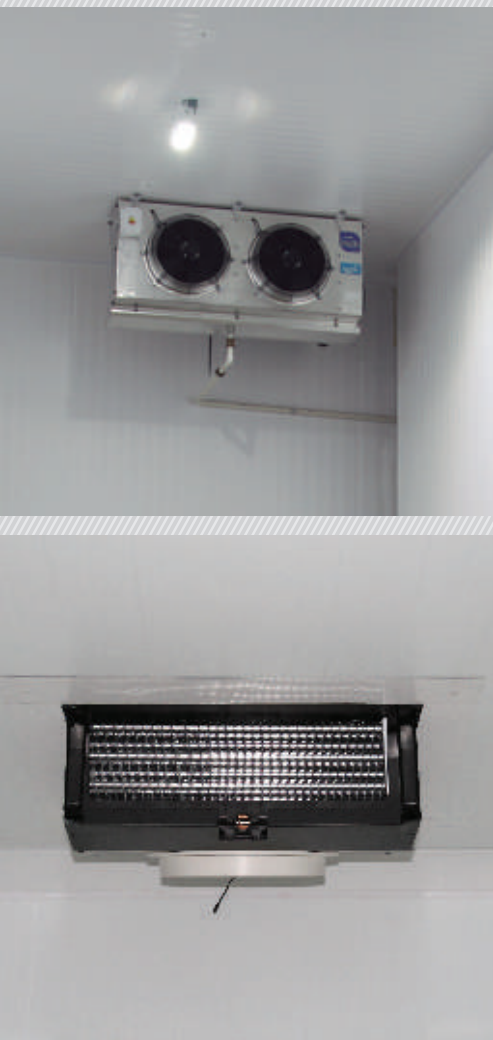

Modelo resfriados	Largura útil (mm)	Altura (mm)	Espessura (mm)
Painel parede	1138	2500	70
Painel base	1138	2500	80

Modelo congelados	Largura útil (mm)	Altura (mm)	Espessura (mm)
Painel parede	1138	2500	120
Painel base	1138	2500	120

OPCIONAIS

- Iluminação em LED
- Revestimento externo em chapa de alumínio xadrez

ILUMINAÇÃO



6500K

SISTEMAS DE REFRIGERAÇÃO

Soluções completas em refrigeração com o que há de melhor em eficiência energética, sustentabilidade, qualidade e economia. Com sistemas direcionados de acordo para cada aplicação, sendo Expansão Direta, Glicol, Co2, Plug-in, Motor Acoplado ou Unidades Condensadoras.

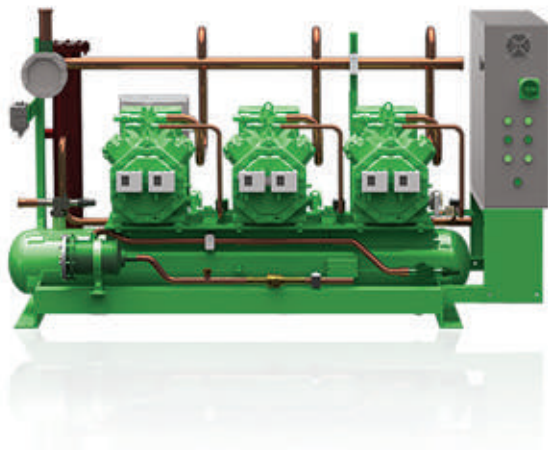

Nacional
FRIO 

GRUPO REFRIMATE

📍 Acesso Imperatriz Dona Leopoldina, 4950
Venâncio Aires - RS | Brasil

☎ 51 3738.1818

✉ nacionalfrio@nacionalfrio.com.br

📷 @nacional_frio

🌐 www.nacionalfrio.com.br